

JUNG IL LIGHT

Outdoor. Lighting Fixture. Lighting Plan.

나라장터 등록 제품





본사
강원도 원주시 문막읍 동화공단로 85-6
TEL : (033) 743-0071
FAX : (033) 731-0073
홈페이지 : www.jungillighting.co.kr
E-mail : jje1974@naver.com / sales1@cjungil.co.kr

서울사무소
서울특별시 영등포구 선유로3길 10 하우스 디 비즈 607호
TEL : (032) 662-0071~2
FAX : (032) 662-0073

목 차

연혁	P.4
조직도	P.5
납품실적 및 현장사진	P.6
제품품목	P.11
제품상세정보	P.18
인증서	P.90

연 혁

1974
재정설립

1980
국내최초 DIMMER SWITCH 개발 생산

1989
국내최초 인버터스탠드 개발

1997
국제품질 시스템 인증
KS A/ISO 9002 취득

2004
원주공장 신축 이전

2008
K마크 인증 획득

2010
기술혁신중소기업(INNI-BIZ인증)
기업부설연구소 설립

2013
GOOD DESIGN award 우수상

2014
KS인증 획득
KS LED 가로등 및 보안등기구 인증 획득

2015
KS LED 경관등, 지중매입등기구 인증 획득

2016
KS LED 투광등기구 인증 획득 / 영등포 사무실로 이전

2019
KS LED 경관등 추가 인증 획득

조직도

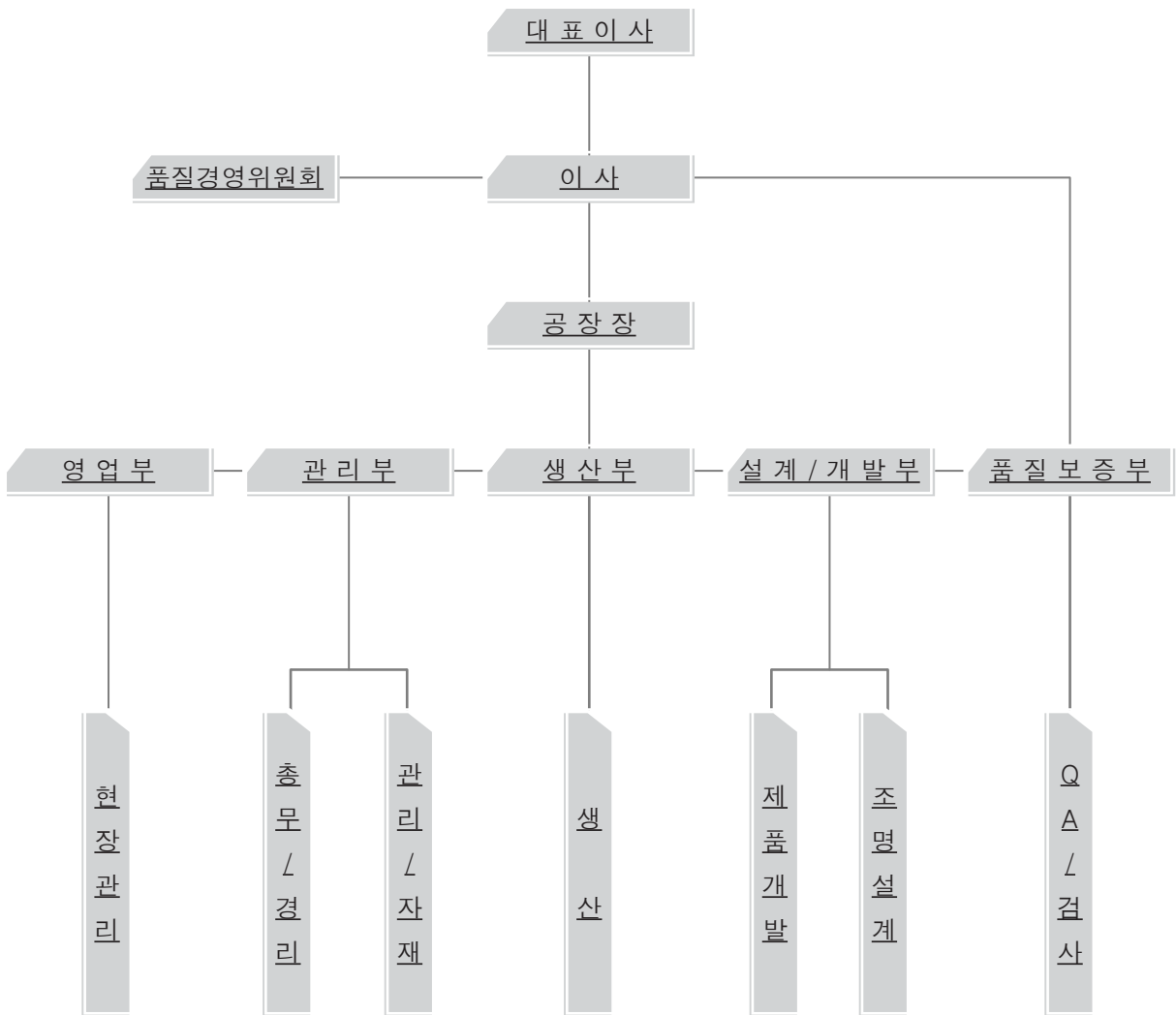

납품 실적 및 현장 사진

납품실적

세종 문화정원 조성사업

원주시 친환경유역센터

구월농산물센터

강촌대교 경관조명

낙산대교 경관조명

서울혁신파크

경의선 공원화사업

경춘선 공원화사업

세운상가 도시재생사업

서울기록원 건립공사

세종국립도서관

건강보험심사평가원

부산송도케이블카 경관조명

부산역광장 도시재생사업

수원컨벤션센터 건립공사

평창올림픽 개.폐회식장

강릉아이스하키 경기장

시흥배곧신도시 중앙공원

삼척교 경관조명공사

천호대교 공원화사업

고성군청 천진리 경관개선사업

서울대 면역시스템의학연구소

청주시 디자인거리 조성사업

효령고로지구 전투기념공원

사천시청 청사경관

한국에너지공단 청사

정선군청 나전역 경관조명

고령군청 대가야 종묘사업

연천군 전곡리 유적지 개선사업

철원군 디자인거리 조성사업

대구 물산업클러스터 경관조명공사

광명역사 경관개선사업

서울시 남부도로사업소 청사 경관조명

경남창원 마리아센터 경관조명사업

시흥시 오이도 선사유적정비사업

렌츠런파크 서울 경관조명공사

국립현대미술관 경관조명

현장사례사진



강촌대교 경관조명



서울혁신파크



경의선 공원화사업

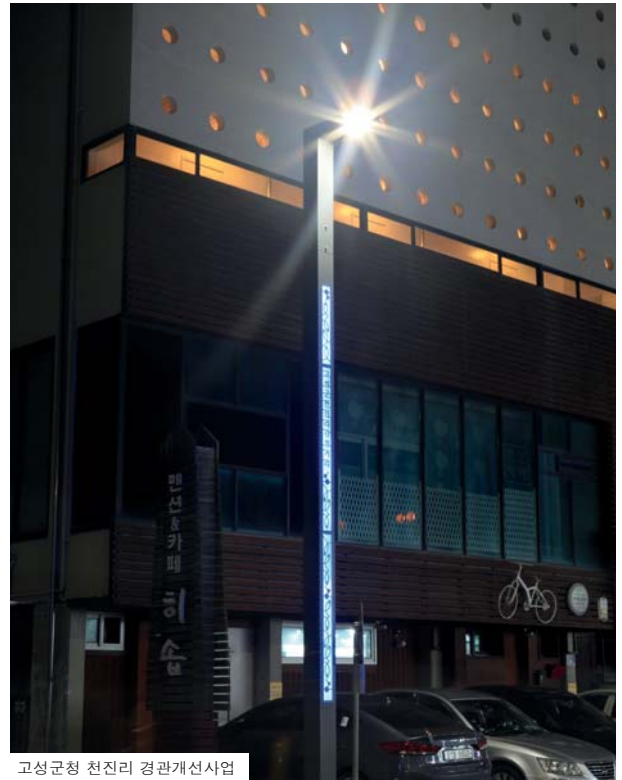

고성군청 천진리 경관개선사업

현장사례사진



세종국립도서관



수원 컨벤션센터 건립공사

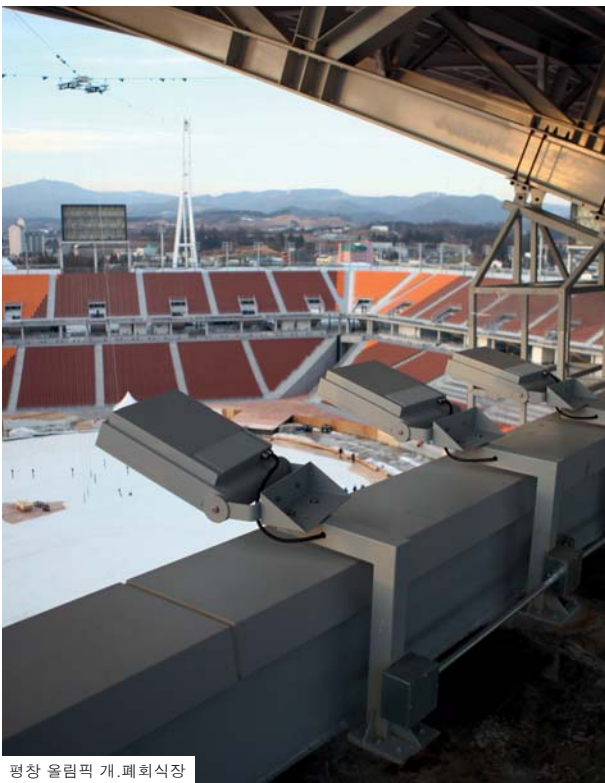

평창 올림픽 개.폐회식장



청주 디자인거리 조성사업

현장사례사진



연천군 전곡리 유적지 개선사업



광명역사 경관개선사업

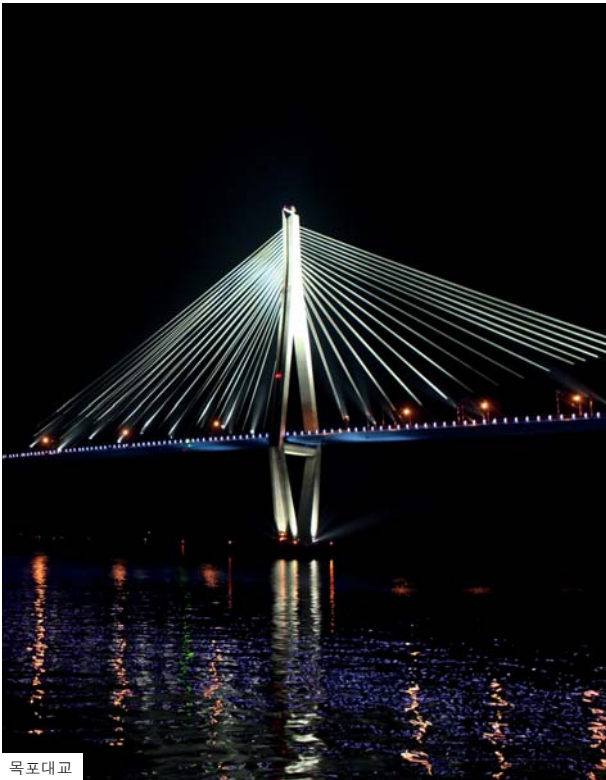

목포대교

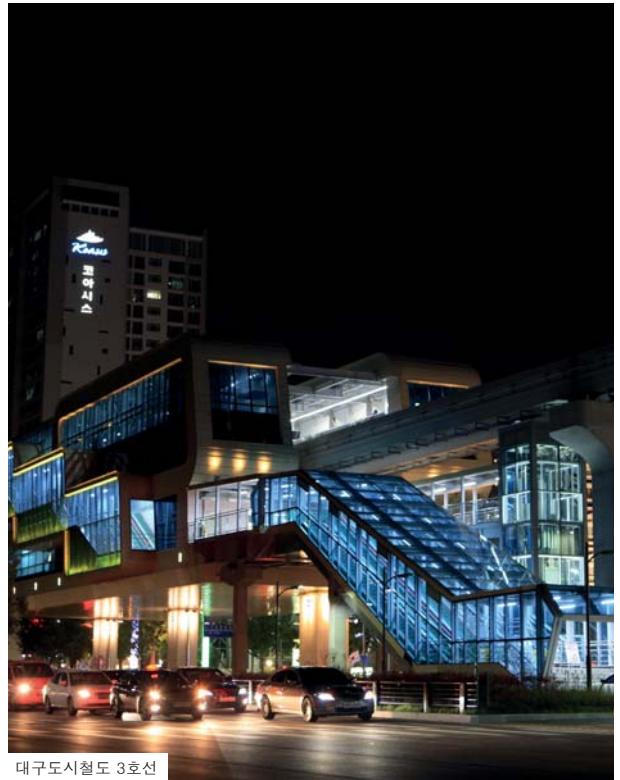

대구도시철도 3호선

제 품 품 목

제품품목

제품이미지	식별번호	단가(VAT포함)	규격	품번	Page
	23181537	93,500	LED 10W	JIOF-972	20.
	23723585	99,000	LED 4.5W	JIOG-971-1-300	19.
	23639636	144,000	LED 7.3W	JIOG-971-500	19.
	23627515	150,000	LED 15W	JIOG-901	23.
	23262285	185,000	LED 15W	JIOC-188-5	53.
	22673917	187,000	LED 15W	JIOF-971-LED	19.
	22655944	220,000	LED 1W	JIOI-472-1	37.
	23643633	240,000	LED 8W	JIOG-427-1	57.
	23736958	242,000	LED 1W	JIOG-473-1	38.
	23722847	270,000	LED 1W	JIOG-183	46.
	23627516	270,000	LED 15W	JIOG-817	60.
	23722854	285,000	LED 3W	JIOG-912-1	41.
	23649300	285,000	LED 3W	JIOG-912-2	41.
	23736973	285,000	LED 4.5W	JIOG-917N	42.
	23371555	295,000	LED 13W	JIOG-922-13	25.
	23739156	297,000	LED 12W	JIOG-165	49.
	23736953	297,000	LED 12W	JIOG-179	51.
	23736972	308,000	LED 8W	JIOG-113	48.
	23736975	308,000	LED 15W	JIOG-188-1	52.
	22676764	319,000	LED 15W	JIOF-941-W	26.

제품품목

제품이미지	식별번호	단가(VAT포함)	규격	품번	Page
	23736955	319,000	LED 6W	JIOG-162-1	43.
	23736956	319,000	LED 6W	JIOG-162-2	43.
	23371486	319,000	LED 6W	JIOG-163	44.
	22840819	319,000	LED 4.5W	JIOL-184-1-LED	47.
	23262284	326,000	LED 8W	JIOB-807-2	59.
	23736957	330,000	LED 7W	JIOG-471 Circle	36.
	22838716	330,000	LED 9W	JIOL-181-1-LED	45.
	22838717	330,000	LED 9W	JIOL-181-2-LED	45.
	23804469	330,000	LED 50W	JIOG-PD-A-50W	83.
	23736961	350,000	LED 8W	JIOG-804	58.
	23371860	360,000	LED 8W	JIOG-841-3	61.
	23722833	380,000	LED 18W	JIOG-976-RGB-18W	22.
	23736970	385,000	LED 13W	JIOG-951	34.
	23722853	390,000	LED 6W	JIOG-915	24.
	23627512	396,000	LED 15W*2	JIOG-188-3	52.
	23736960	400,000	LED 6W	JIOG-474	39.
	23722849	400,000	LED 6W	JIOG-325-A	63.
	23722855	400,000	LED 13W	JIOG-400-A	66.
	22653454	418,000	LED 15W	JIOL-184-2-LED	47.
	23722826	420,000	LED 18W	JIOG-976-RGBW-18W	22.

제품품목

제품이미지	식별번호	단가(VAT포함)	규격	품번	Page
	23722848	420,000	LED 8W	JIOG-384-1	65.
	23722837	420,000	LED 3W	JIOG-838	73.
	22657029	423,000	LED 20W	JIOI-466	35.
	22526241	423,000	LED 6W	JIOI-473-2	38.
	23643634	429,000	LED 7.5W	JIOG-431	71.
	22744482	439,000	LED 15W	JIOI-917-3	42.
	23646393	440,000	LED 20W	JIOG-948-1	30.
	23804468	440,000	LED 100W	JIOG-ST-A-100W	84.
	22655945	451,000	LED 8W+4W	JIOB-406-LED	67.
	22655938	475,000	LED 24W	JIOF-976-1-W	21.
	23737807	495,000	LED 12W	JIOG-311-1	55.
	23736951	495,000	LED 6W	JIOG-428-A	70.
	23736976	495,000	LED 6W	JIOG-490	72.
	23627514	505,000	LED 6W	JIOG-410	68.
	23306582	523,000	LED 6W+7W	JIOB-408-1LED	56.
	23722835	528,000	LED 30W	JIOG-948-2 30W	30.
	22526243	545,000	LED 18W	JIOI-473-3	38.
	23722852	550,000	LED 20W	JIOG-942-1	27.
	23736952	550,000	LED 24W	JIOG-168	50.
	23646392	551,000	LED 12W	JIOG-943-1	28.

제품품목

제품이미지	식별번호	단가(VAT포함)	규격	품번	Page
	23064351	554,000	LED 18W	JIOF-944-1-W	29.
	23649299	568,000	LED 11.5W	JIOG-669 Angle	40.
	22655939	572,000	LED 36W	JIOF-976-2-W	21.
	23058779	572,000	LED 12W	JIOB-311-2	55.
	23736949	572,000	LED 15W	JIOG-332-2	64.
	23699079	572,000	LED 75W	JIOP-760-75	89.
	23626401	590,000	LED 1W	JIOB-427-3	57.
	23736938	594,000	LED 24W	JIOG-943-2	28.
	23736950	594,000	LED 15W	JIOG-424-1	69.
	23736964	600,000	LED 18W	JIOG-936	62.
	23722832	610,000	LED 36W	JIOG-976-RGB-36W	22.
	23371561	616,000	LED 24W	JIOG-949-1	33.
	22655940	617,000	LED 45W	JIOF-976-3-W	21.
	23626404	690,000	LED 1W	JIOB-427-4	57.
	23736940	700,000	LED 36W	JIOG-944-2	29.
	23722836	759,000	LED 40W	JIOG-948-2 40W	30.
	23736954	792,000	LED 54W	JIOG-538	54.
	23736939	814,000	LED 48W	JIOG-943-3	28.
	23736959	825,000	LED 36W	JIOG-473-4	38.
	23736941	836,000	LED 54W	JIOG-944-3	29.

제품품목

제품이미지	식별번호	단가(VAT포함)	규격	품번	Page
	23722827	960,000	LED 60W	JIOG-948-3-W	31.
	23722831	1,200,000	LED 36W	JIOG-976-RGBW-36W	22.
	23722842	1,200,000	LED 60W	JIOG-948-3-RGB	31.
	23722838	1,265,000	LED 90W	JIOG-948-4	31.
	23722830	1,400,000	LED 50W	JIOG-506	74.
	23722839	1,540,000	LED 120W	JIOG-948-5	32.
	23722834	1,623,000	LED 30W	JIOG-485-2	85.
	23722845	1,740,000	LED 50W	JIOG-565-A	79.
	23737811	1,810,000	LED 15W	JIOG-715	86.
	23737808	1,810,000	LED 15W	JIOG-773	88.
	23722840	1,815,000	LED 180W	JIOG-948-6	32.
	23722844	2,000,000	LED 100W	JIOG-740	81.
	23722843	2,200,000	LED 60W	JIOG-948-3-RGBW	31.
	23722846	2,200,000	LED 75W	JIOG-534	75.
	23371537	2,310,000	LED 50W	JIOG-550-3	77.
	22828635	2,400,000	LED 90W	JIOP-542	76.
	23736969	2,530,000	LED 50W	JIOG-560-A	78.
	23749823	2,600,000	LED 75W	JIOG-760-75	82.
	23737809	3,000,000	LED 50W	JIOG-716	87.
	23371538	3,100,000	LED 50W*2	JIOG-550-4	77.

제 품 상 세 정 보

식별번호 : 23723585 , 23639636 , 22673917

제품분류 : LED경관조명기구
 제품단가 : 99,000원 , 144,000원 , 187,000원(VAT포함)

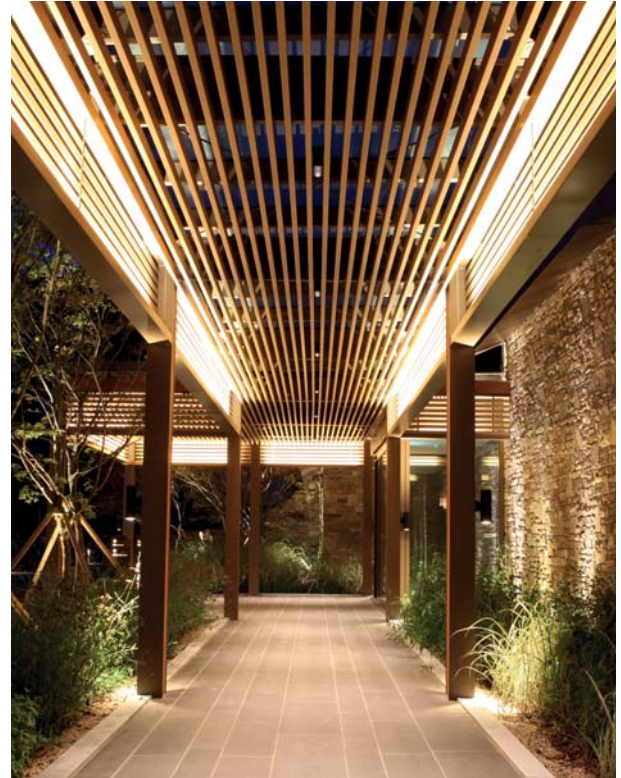

제품명	- JIOG-971-1-300 , JIOG-971-500 , JIOF-971-LED
입력전력	- DC 24V
램프	- LED-4.5W , 7.3W , 15W
베이스	- PCB
색온도	- 3,000K , 4,000K , 5,000K
연색성	- TYP 75 이상
총광속	- 180 lm , 300 lm , 600 lm
재질	- 알루미늄 압출 폴리카보네이트 스테인레스 스틸 볼트

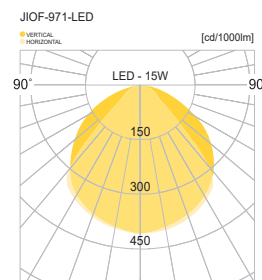
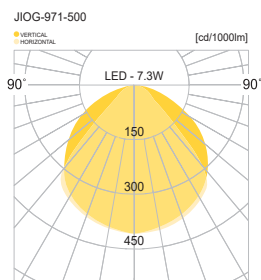
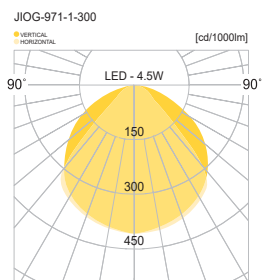
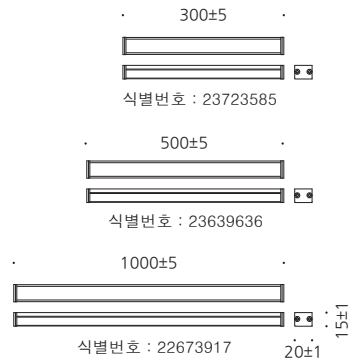

식별번호 : 23181537

제품분류 : LED경관조명기구
 제품단가 : 93,500원(VAT포함)



제품번호 -	JIOF-972
입력전력 -	DC 24V
램프 -	LED-10W
베이스 -	F-PCB(Flexible PCB)
색온도 -	3,500K
연색성 -	TYP 75 이상
총광속 -	300 lm
재질 -	플렉시블 기판

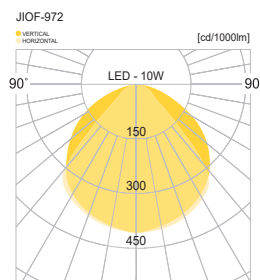
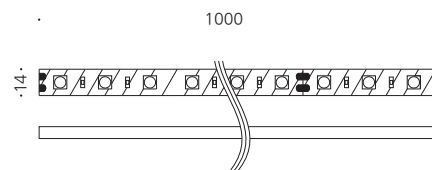

식별번호 : 22655938 , 22655939 , 22655940

제품분류 : LED경관조명기구

제품단가 : 475,000원 , 572,000원 , 617,000원(VAT포함)

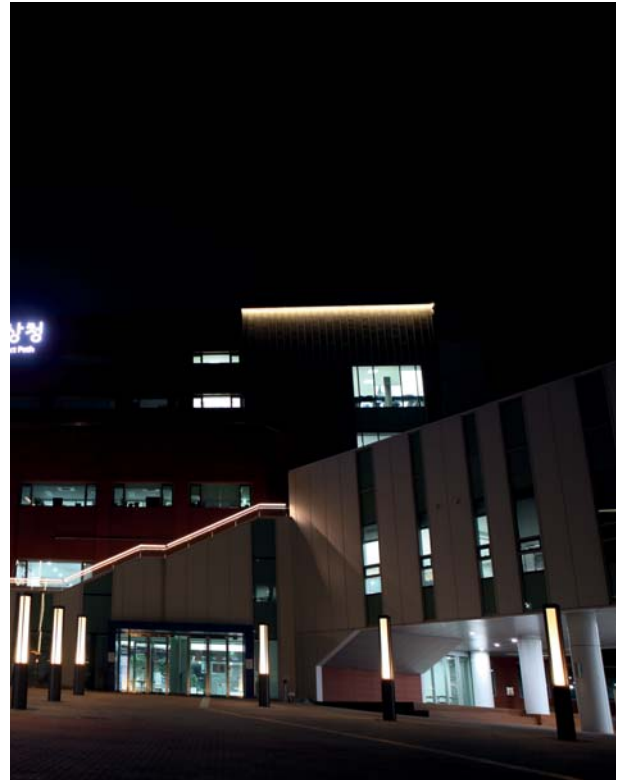

제품번호 -	JIOF-976-1-W , JIOF-976-2-W , JIOF-976-3-W
입력전력 -	DC 24V
램프 -	LED-24W , 36W , 45W
베이스 -	PCB
색온도 -	3,000K , 4,000K , 5,000K
연색성 -	TYP 75 이상
총광속 -	840 lm , 2520 lm , 3024 lm
재질 -	알루미늄 합금 알루미늄 압출 아크릴 스테인레스 스틸 볼트 분체도장 마감

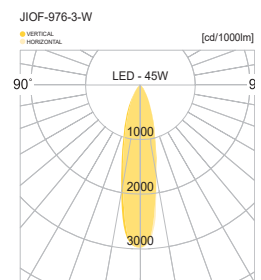
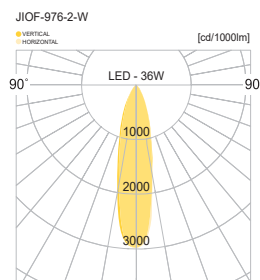
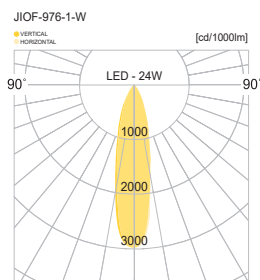
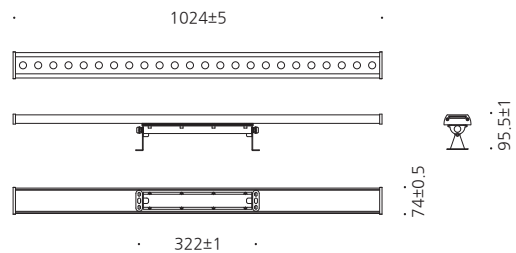

식별번호 : 23722833 , 23722832 , 23722826 , 23722831

제품분류 : LED경관조명기구

제품단가 : 380,000원 , 610,000원 , 420,000원 , 1,200,000원(VAT포함)



식별번호 : 23722833 , 23722826



식별번호 : 23722832 , 23722831

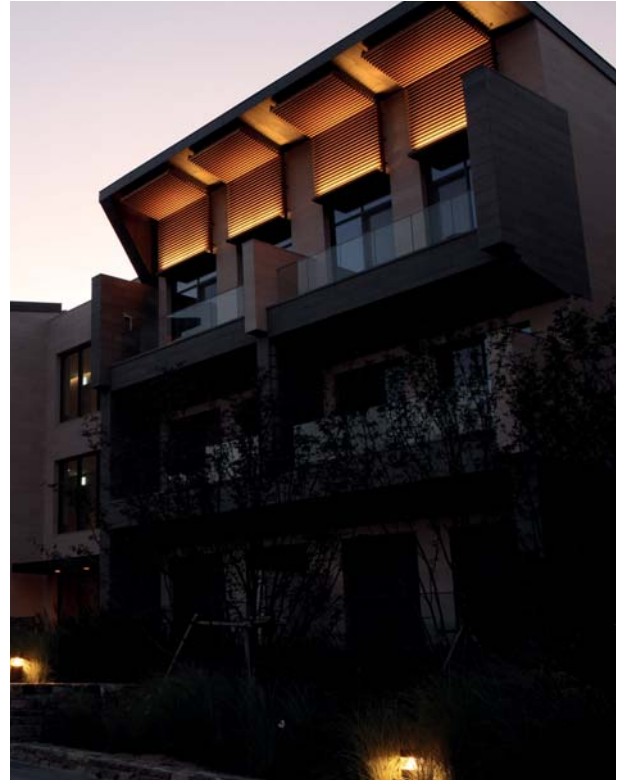

제품번호 -	JIOG-976-RGB-18W , JIOG-976-RGB-36W JIOG-976-RGBW-18W , JIOG-976-RGBW-36W
입력전력 -	DC 24V
램프 -	LED-18W , 36W
베이스 -	PCB
색온도 -	R , G , B , W
연색성 -	TYP 75 이상
총광속 -	- lm
재질 -	알루미늄 합금 알루미늄 압출 아크릴 스테인레스 스틸 볼트 분체도장 마감

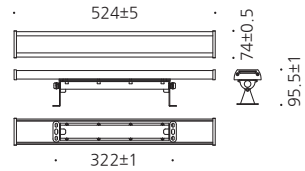

식별번호 : 23722833 , 23722826

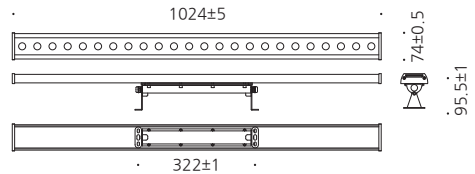

식별번호 : 23722832 , 23722831

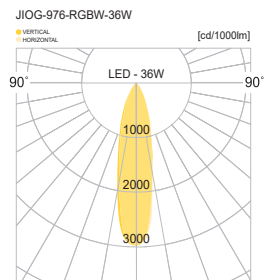
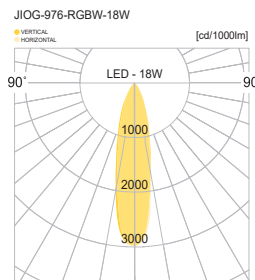
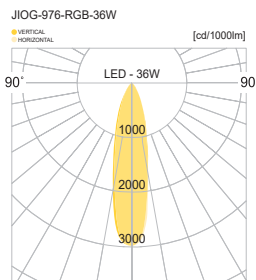
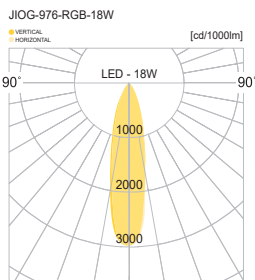

식별번호 : 23627515

제품분류 : LED경관조명기구
 제품단가 : 150,000원(VAT포함)

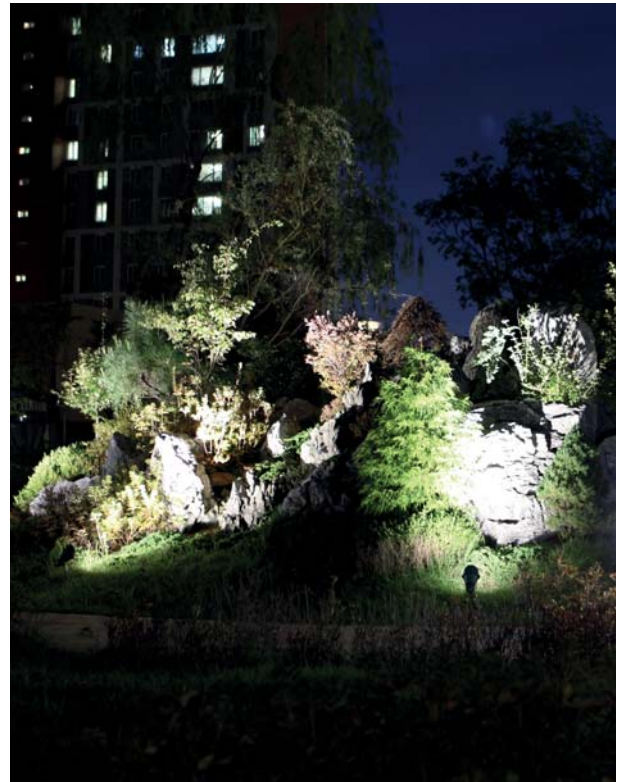

제품번호	JIOG-901
입력전력	AC 220V
램프	LED PAR30-15W
베이스	E-26
색온도	2,700K , 4,000K , 6,500K
연색성	TYP 75 이상
총광속	908 lm
재질	알루미늄 합금 경질유리 스테인레스 스틸 볼트 분체도장 마감

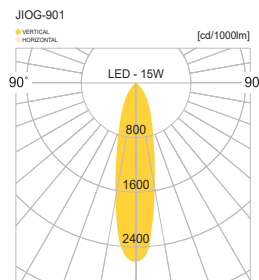
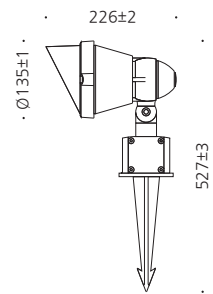

식별번호 : 23722853

제품분류 : LED경관조명기구
 제품단가 : 390,000원(VAT포함)

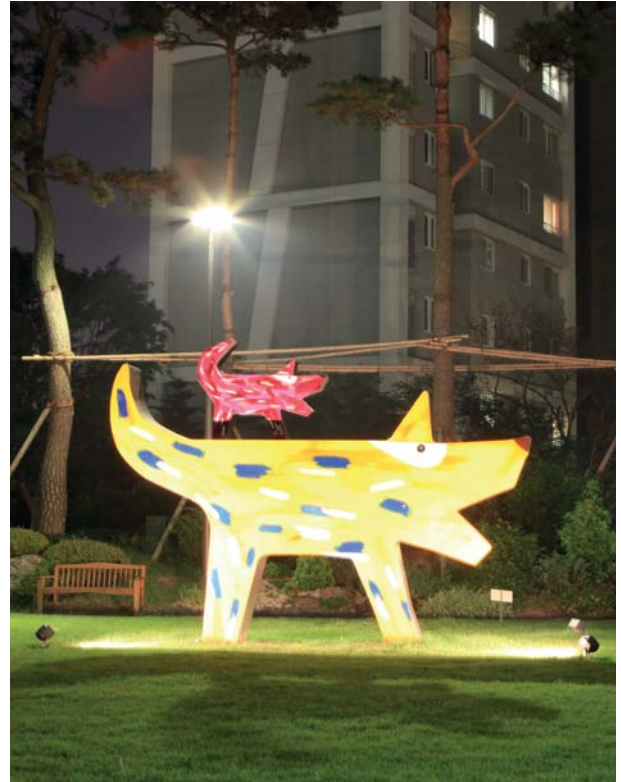

제품번호 -	JIOG-915
입력전력 -	DC 24V
램프 -	LED-6W
베이스 -	PCB
색온도 -	3,000K , 4,000K , 5,000K
연색성 -	TYP 75 이상
총광속 -	480 lm
재질 -	알루미늄 합금 강화유리 스테인레스 스틸 볼트 분체도장 마감

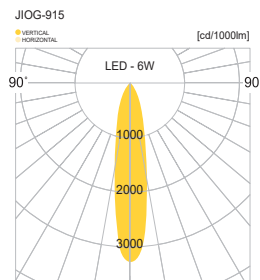
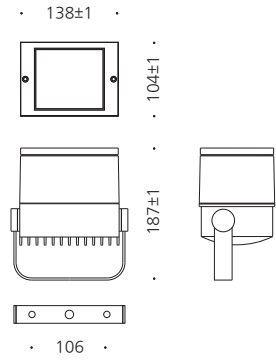

식별번호 : 23371555

제품분류 : LED경관조명기구
 제품단가 : 295,000원(VAT포함)

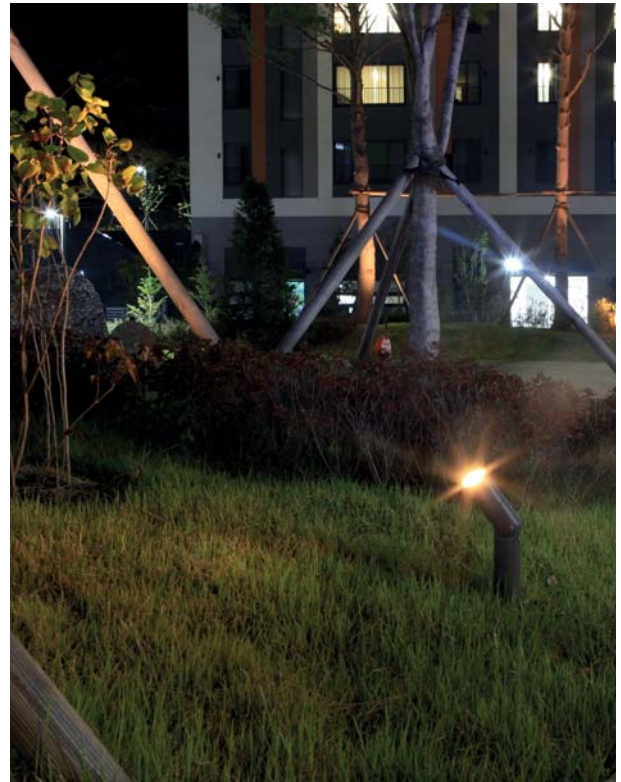

제품번호	JIOG-922-13
입력전력	DC 36V
램프	LED-13W
베이스	COB
색온도	3,000K , 4,000K , 5,000K
연색성	TYP 75 이상
총광속	1133 lm
재질	알루미늄 합금 알루미늄 압출 강화유리 스테인레스 스틸 볼트 분체도장 마감

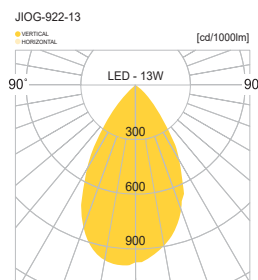
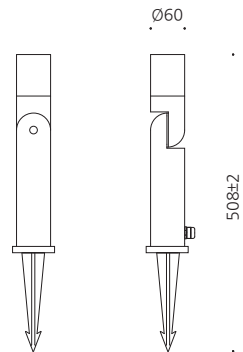

식별번호 : 22676764

제품분류 : LED경관조명기구
 제품단가 : 319,000원(VAT포함)

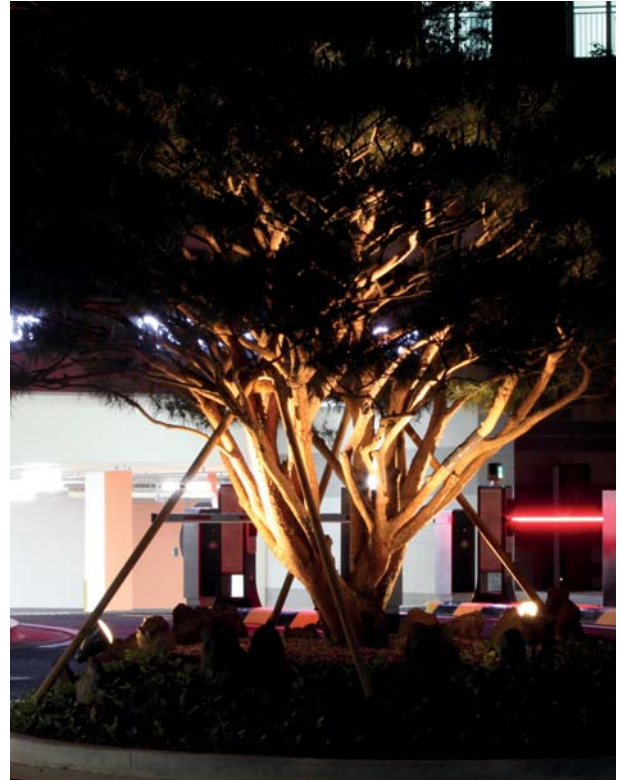

제품번호 -	JIOF-941-W
입력전력 -	AC 220V
램프 -	LED PAR30-15W
베이스 -	E-26
색온도 -	2,700K , 4,000K , 6,500K
연색성 -	TYP 75 이상
총광속 -	908 lm
재질 -	알루미늄 합금 강화유리 스테인레스 스틸 볼트 분체도장 마감

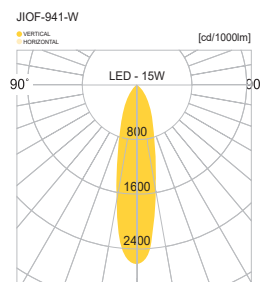
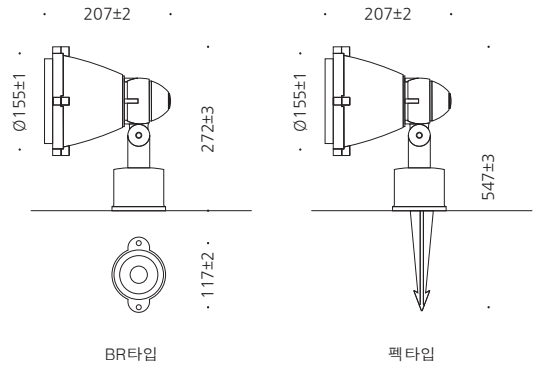

식별번호 : 23722852

제품분류 : LED경관조명기구
 제품단가 : 550,000원(VAT포함)

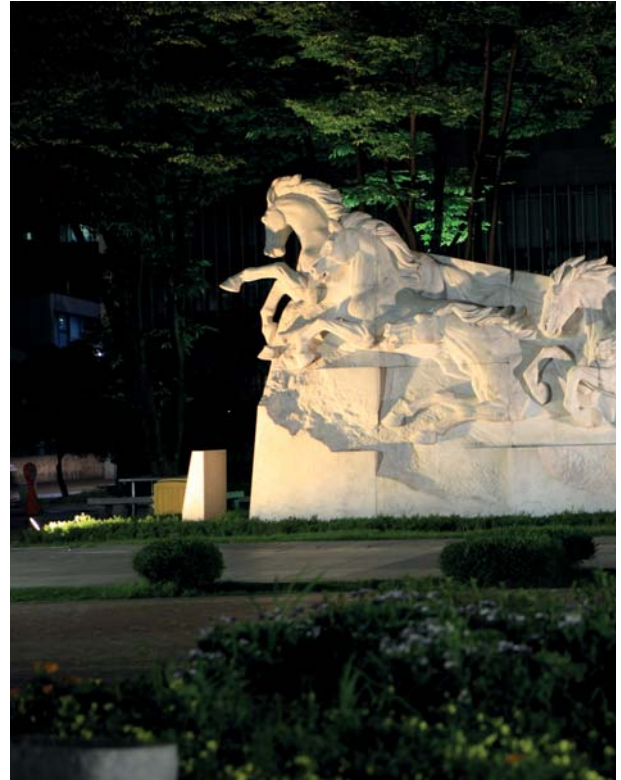

- 제품번호 - JIOG-942-1
- 입력전력 - DC 36V
- 램프 - LED-20W
- 베이스 - COB
- 색온도 - 3,000K , 4,000K , 5,000K
- 연색성 - TYP 75 이상
- 총광속 - 1500 lm
- 재질 - 알루미늄 합금
강화유리
스테인레스 스틸 볼트
분체도장 마감

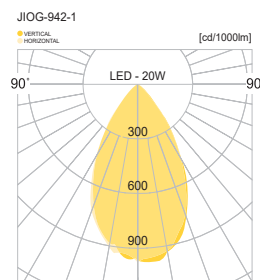
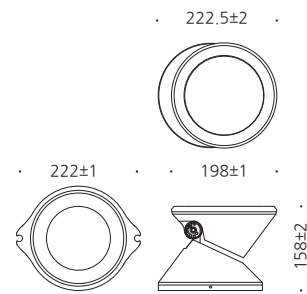

식별번호 : 23646392 , 23736938 , 23736939

제품분류 : LED경관조명기구
 제품단가 : 551,000원 , 594,000원 , 814,000원(VAT포함)



식별번호 : 23736939



식별번호 : 23736938



식별번호 : 23646392

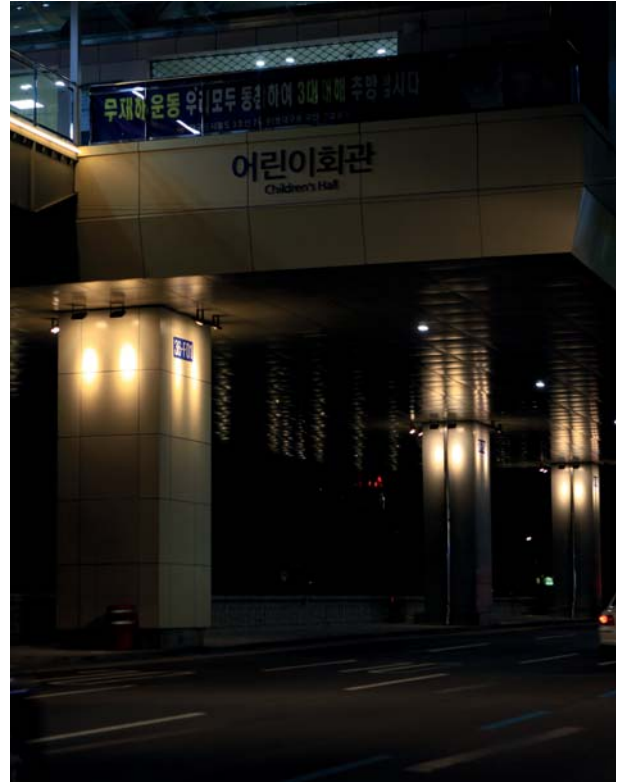

제품번호	JIOG-943-1 , JIOG-943-2 , JIOG-943-3
입력전력	DC 24V
램프	LED-12W , 24W , 48W
베이스	PCB
색온도	3,000K , 4,000K , 5,000K
연색성	TYP 75 이상
총광속	890 lm , 2102 lm , 3984 lm
재질	알루미늄 합금 강화유리 스테인레스 스틸 볼트 분체도장 마감

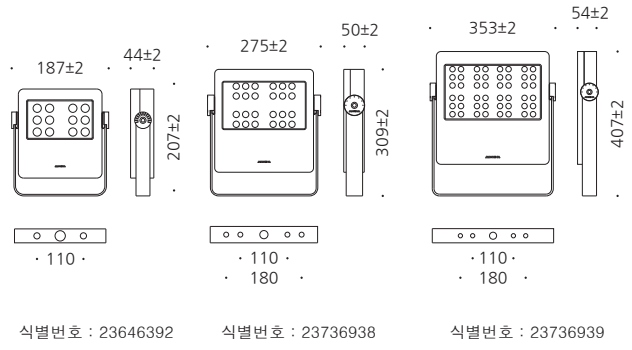

식별번호 : 23646392 식별번호 : 23736938 식별번호 : 23736939

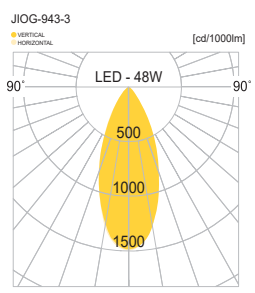
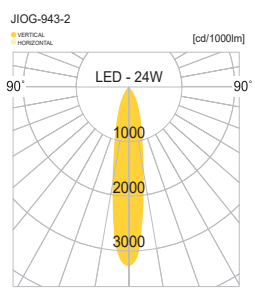
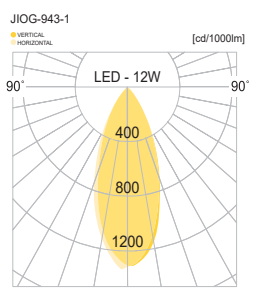

식별번호 : 23064351 , 23736940 , 23736941

제품분류 : LED경관조명기구
 제품단가 : 554,000원 , 700,000원 , 836,000원(VAT포함)



식별번호 : 23736941



식별번호 : 23736940



식별번호 : 23064351



- 제품번호 - JIOF-944-1-W , JIOG-944-2 , JIOG-944-3
- 입력전력 - DC 24V
- 램프 - LED-18W , 36W , 54W
- 베이스 - PCB
- 색온도 - 3,000K , 4,000K , 5,000K
- 연색성 - TYP 75 이상
- 총광속 - 1440 lm , 2880 lm , 4320 lm
- 재질 - 알루미늄 합금
강화유리
스테인레스 스틸 볼트
분체도장 마감

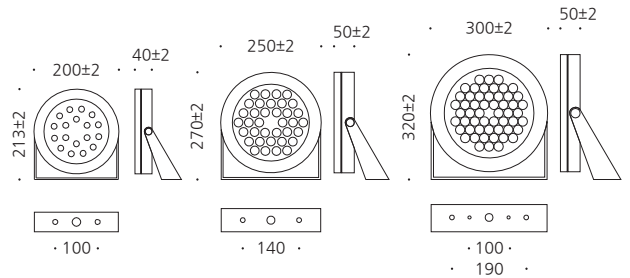

식별번호 : 23064351

식별번호 : 23736940

식별번호 : 23736941

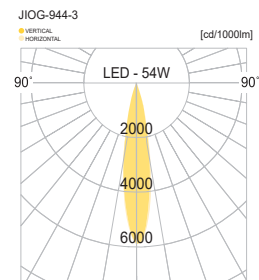
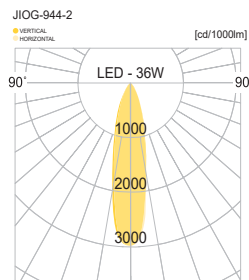
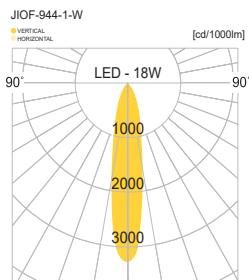

식별번호 : 23646393 , 23722835 , 23722836

제품분류 : LED경관조명기구
 제품단가 : 440,000원 , 528,000원 , 759,000원(VAT포함)



식별번호 : 23646393



식별번호 : 23722835 , 23722836

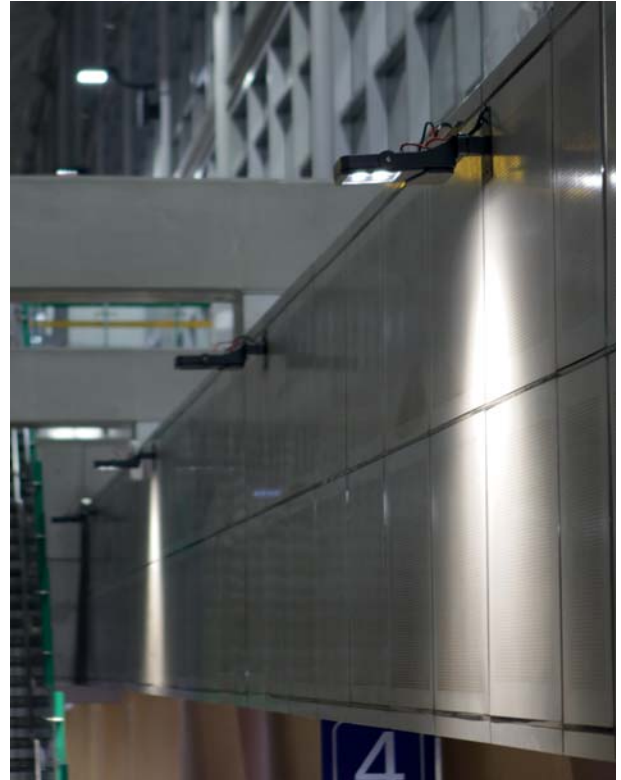

제품번호	JIOG-948-1 , JIOG-948-2 30W , JIOG-948-2 40W
입력전력	DC 36V
램프	LED-20W , 30W , 40W
베이스	COB
색온도	3,000K , 4,000K , 5,000K
연색성	TYP 75 이상
총광속	1500 lm , 2250 lm , 3000 lm
재질	알루미늄 합금 강화유리 스테인레스 스틸 볼트 분체도장 마감

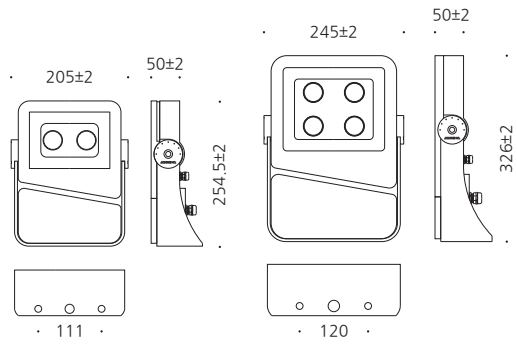

식별번호 : 23646393

식별번호 : 23722835 , 23722836

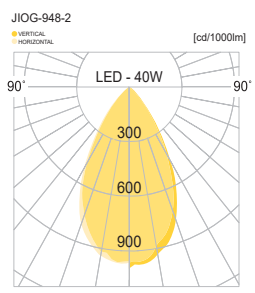
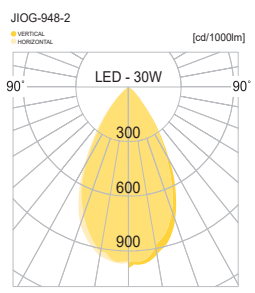
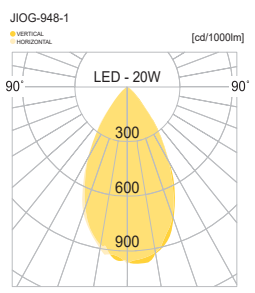

식별번호 : 23722827 , 23722842 , 23722843 , 23722838

제품분류 : LED경관조명기구

제품단가 : 960,000원 , 1,200,000원 , 2,200,000원 , 1,265,000원(VAT포함)

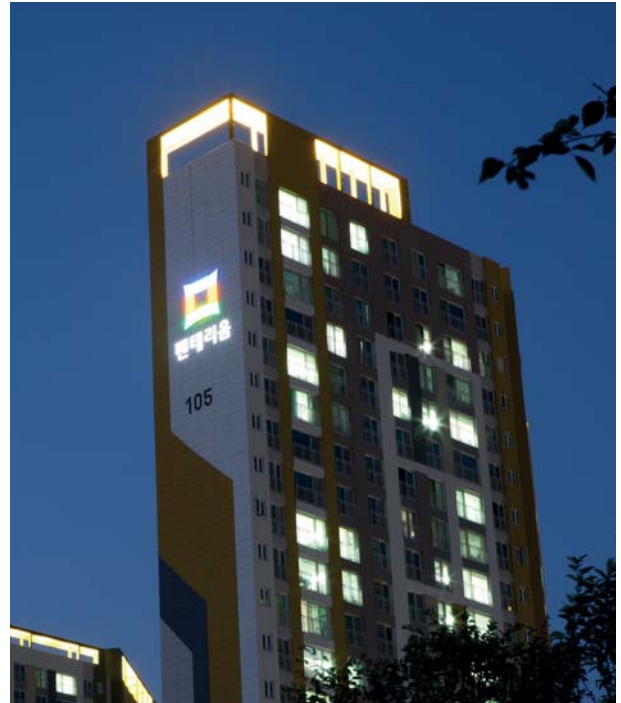

제품번호 -	JIOG-948-3-W , JIOG-948-3-RGB JIOG-948-3-RGBW , JIOG-948-4
입력전력 -	DC 36V , DC 24V(RGB,RGBW)
램프 -	LED-60W , 90W
베이스 -	PCB
색온도 -	3,000K , 4,000K , 5,000K , R , G , B , W
연색성 -	TYP 75 이상
총광속 -	5100 lm , 6750 lm
재질 -	알루미늄 합금 강화유리 스테인레스 스틸 볼트 분체도장 마감

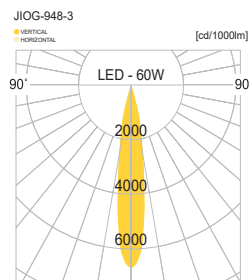
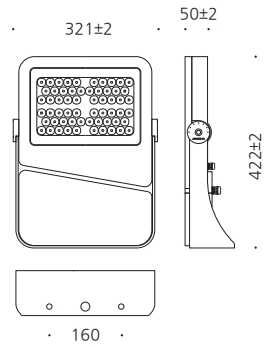

식별번호 : 23722839 , 23722840

제품분류 : LED경관조명기구
 제품단가 : 1,540,000원 , 1,815,000원(VAT포함)

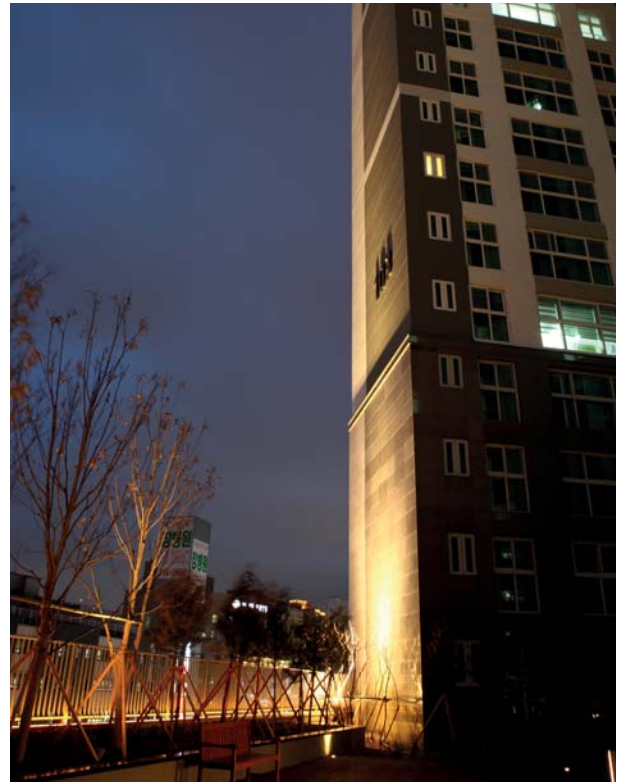

제품번호 -	JIOG-948-5 , JIOG-948-6
입력전력 -	DC 36V
램프 -	LED-120W , 180W
베이스 -	PCB
색온도 -	3,000K , 4,000K , 5,000K
연색성 -	TYP 75 이상
총광속 -	10200 lm , 13500 lm
재질 -	알루미늄 합금 강화유리 스테인레스 스틸 볼트 분체도장 마감

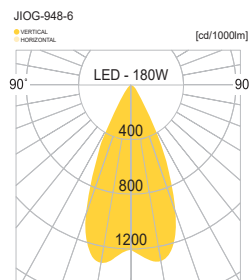
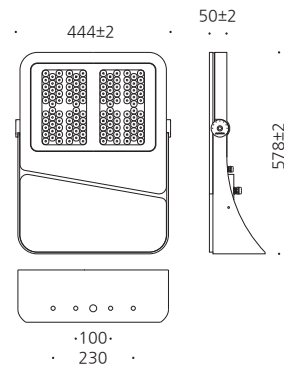

식별번호 : 23371561

제품분류 : LED경관조명기구
 제품단가 : 616,000원(VAT포함)



제품번호	JIOG-949-1
입력전력	DC 24V
램프	LED-24W
베이스	PCB
색온도	3,000K, 4,000K, 5,000K
연색성	TYP 75 이상
총광속	2102 lm
재질	알루미늄 합금 강화유리 스테인레스 스틸 볼트 분체도장 마감

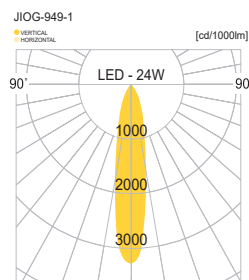
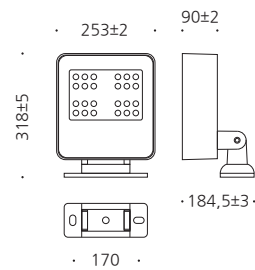

식별번호 : 23736970

제품분류 : LED경관조명기구
 제품단가 : 385,000원(VAT포함)



제품번호 -	JIOG-951
입력전력 -	DC 36V
램프 -	LED-13W
베이스 -	COB
색온도 -	3,000K, 4,000K, 5,000K
연색성 -	TYP 75 이상
총광속 -	1133 lm
재질 -	알루미늄 합금 강화유리 스테인레스 스틸 볼트 분체도장 마감

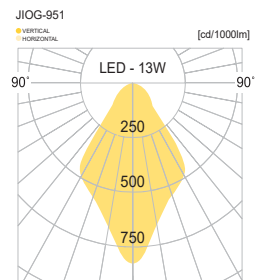
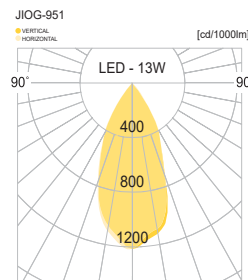
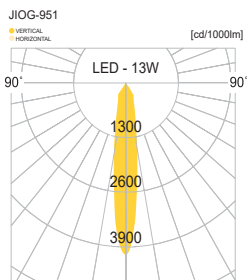
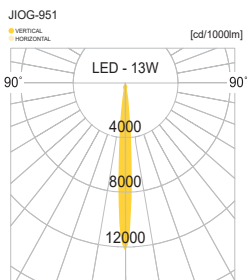
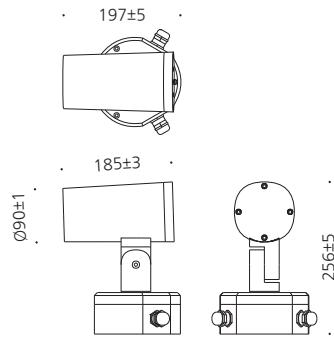

식별번호 : 22657029

제품분류 : LED경관조명기구
 제품단가 : 423,000원(VAT포함)

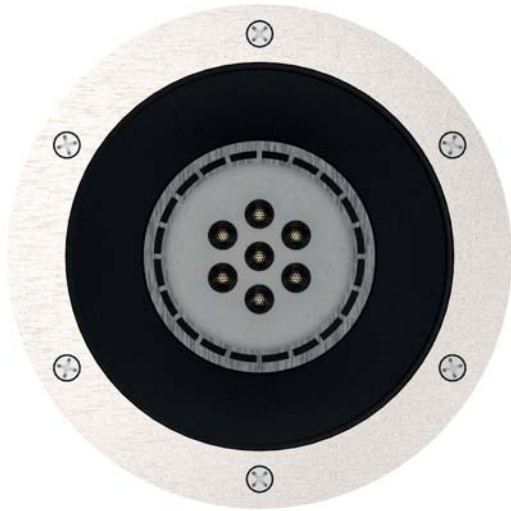

제품번호 -	JIOI-466
입력전력 -	AC 220V
램프 -	LED PAR30L-20W
베이스 -	E-26
색온도 -	2,700K , 4,000K , 6,500K
연색성 -	TYP 75 이상
총광속 -	500 lm
재질 -	스테인레스 스틸 커버 알루미늄 압출 강화유리 스테인레스 스틸 볼트 스테인레스 스틸 하우징 분체도장 마감

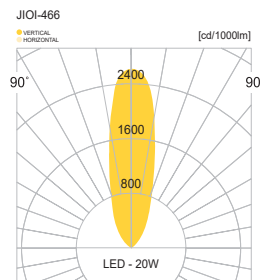
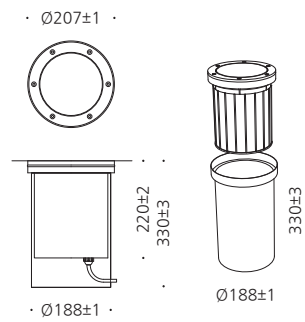

식별번호 : 23736957

제품분류 : LED경관조명기구
 제품단가 : 330,000원(VAT포함)

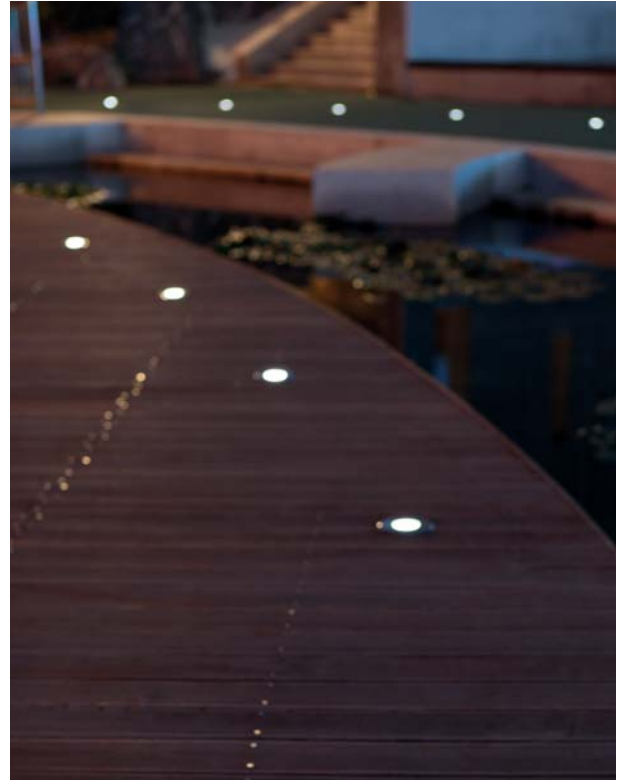
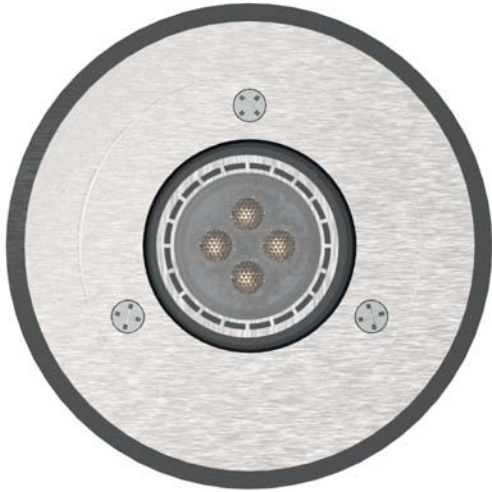

제품번호	JIOG-471 Circle
입력전력	AC 220V
램프	LED-7W
베이스	GU10
색온도	2,700K , 6,500K
연색성	TYP 75 이상
총광속	270 lm
재질	스테인레스 스틸 커버 알루미늄 합금 강화유리 스테인레스 스틸 볼트 스테인레스 스틸 하우징 분체도장 마감

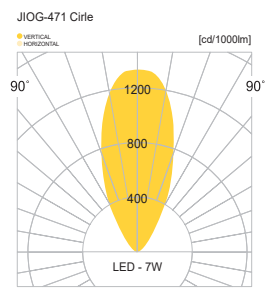
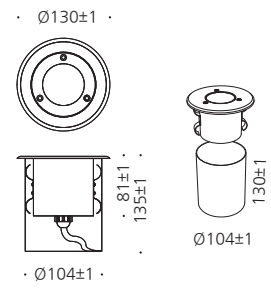

식별번호 : 22655944

제품분류 : LED경관조명기구
 제품단가 : 220,000원(VAT포함)

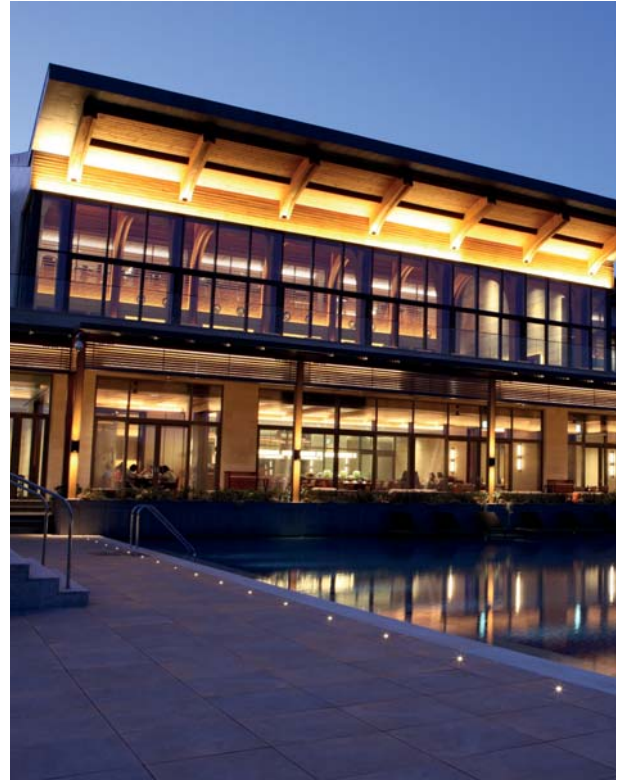
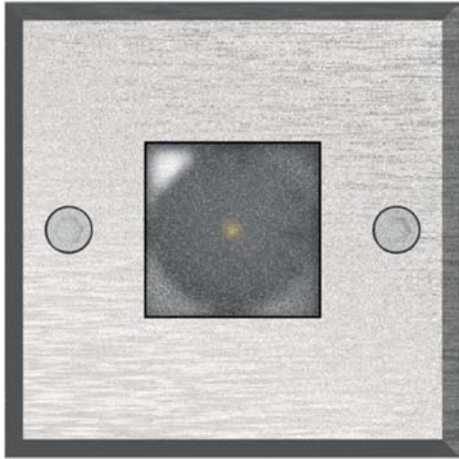

제품번호	JIOI-472-1
입력전력	DC 24V
램프	LED-1W
베이스	PCB
색온도	3,000K , 4,000K , 5,000K
연색성	TYP 75 이상
총광속	40 lm
재질	스테인레스 스틸 커버 알루미늄 합금 강화유리 스테인레스 스틸 볼트 스테인레스 스틸 하우징 분체도장 마감

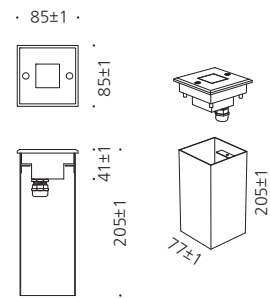

식별번호 : 23736958 , 22526241 , 22526243 , 23736959

제품분류 : LED경관조명기구

제품단가 : 242,000원 , 423,000원 , 545,000원 , 825,000원 (VAT포함)



식별번호 : 23736959



식별번호 : 22526243



식별번호 : 22526241



식별번호 : 23736958



제품번호	JIOG-473-1 , JIOI-473-2 , JIOI-473-3 , JIOG-473-4
입력전력	DC 24V
램프	LED-1W , 6W , 18W , 36W
베이스	PCB
색온도	3,000K , 4,000K , 5,000K
연색성	TYP 75 이상
총광속	40 lm , 360 lm , 1080 lm , 2160 lm
재질	스테인레스 스틸 커버 알루미늄 합금 강화유리 스테인레스 스틸 볼트 스테인레스 스틸 하우징 분체도장 마감



식별번호 : 23736958



식별번호 : 22526241

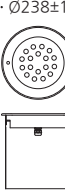

식별번호 : 22526243



식별번호 : 23736959

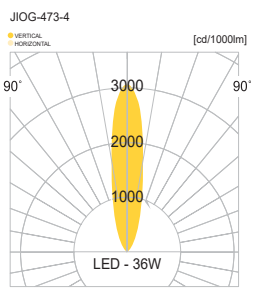
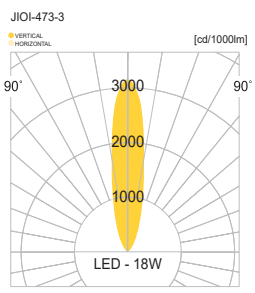
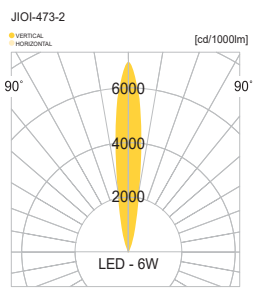

식별번호 : 23736960

제품분류 : LED경관조명기구
 제품단가 : 400,000원(VAT포함)



제품번호	JIOG-474
입력전력	DC 24V
램프	LED-6W
베이스	PCB
색온도	3,000K , 4,000K , 5,000K
연색성	TYP 75 이상
총광속	358 lm
재질	알루미늄 합금 강화유리 스테인레스 스틸 볼트 스테인레스 스틸 하우징 분체도장 마감

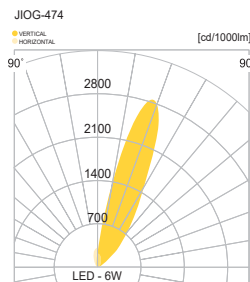
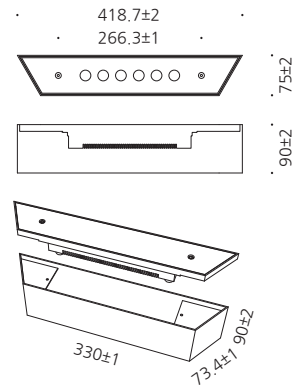

식별번호 : 23649299

제품분류 : LED경관조명기구
 제품단가 : 568,000원(VAT포함)



제품번호 -	JIOG-669 Angle
입력전력 -	DC 24V
램프 -	LED-11.5W
베이스 -	PCB
색온도 -	3,000K , 4,000K , 5,000K
연색성 -	TYP 75 이상
총광속 -	480 lm
재질 -	스테인레스 스틸 커버 알루미늄 합금 강화유리 스테인레스 스틸 볼트 스테인레스 스틸 하우징 분체도장 마감

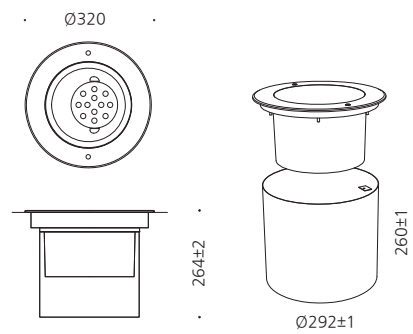

식별번호 : 23722854 , 23649300

제품분류 : LED경관조명기구
 제품단가 : 285,000원 , 285,000원(VAT포함)

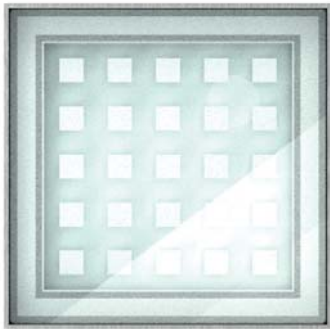

식별번호 : 23722854



식별번호 : 23649300



제품번호	JIOG-912-1 , JIOG-912-2
입력전력	DC 24V
램프	LED-3W , 3W
베이스	PCB
색온도	3,000K , 4,000K , 5,000K
연색성	TYP 75 이상
총광속	60 lm , 60 lm
재질	알루미늄 합금 강화유리 스테인레스 스틸 볼트 스테인레스 스틸 하우징 분체도장 마감

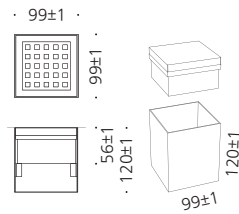

식별번호 : 23722854

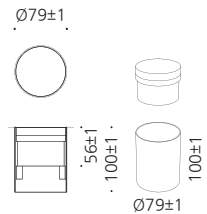

식별번호 : 23649300

식별번호 : 23736973 , 22744482

제품분류 : LED경관조명기구
 제품단가 : 285,000원 , 439,000원(VAT포함)

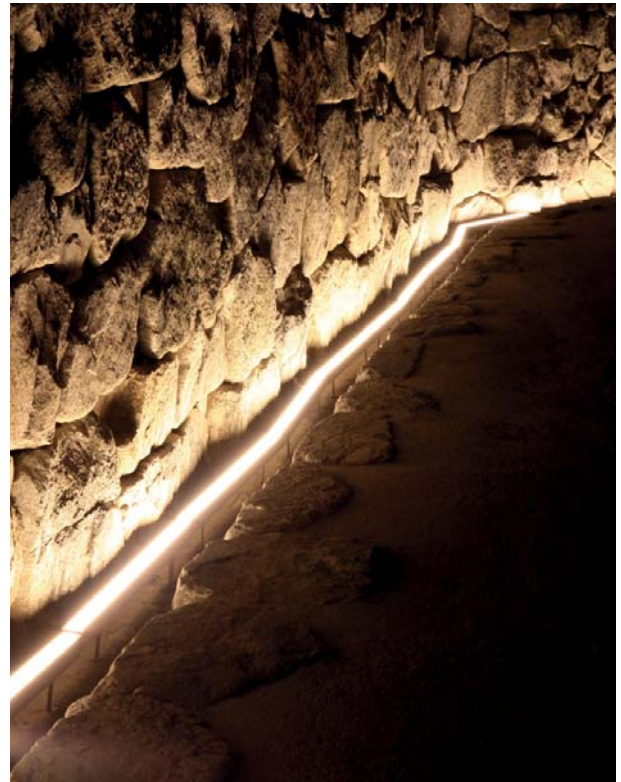

제품번호 -	JIOG-917N , JIOA-917-3
입력전력 -	DC 24V
램프 -	LED-4.5W , 15W
베이스 -	PCB
색온도 -	3,000K , 4,000K , 5,000K
연색성 -	TYP 75 이상
총광속 -	45 lm , 150 lm
재질 -	알루미늄 압출 강화유리 스테인레스 스틸 볼트 알루미늄 압출 하우징 분체도장 마감

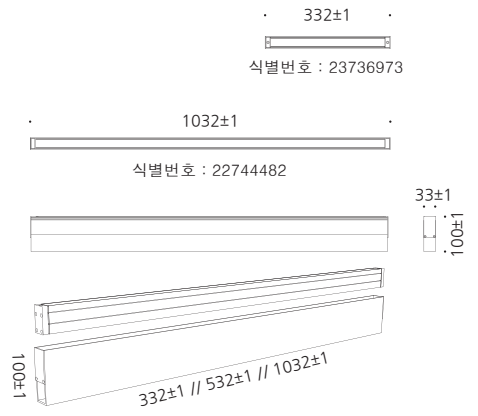

식별번호 : 23736955 , 23736956

제품분류 : LED경관조명기구
 제품단가 : 319,000원 , 319,000원(VAT포함)



식별번호 : 23736955



식별번호 : 23736956



제품번호	JIOG-162-1 , JIOG-162-2
입력전력	DC 36V
램프	LED-6W , 6W
베이스	PCB
색온도	3,000K , 4,000K , 5,000K
연색성	TYP 75 이상
총광속	240 lm , 240 lm
재질	알루미늄 합금 아크릴 스테인레스 스틸 볼트 스테인레스 스틸 하우스징 분체도장 마감

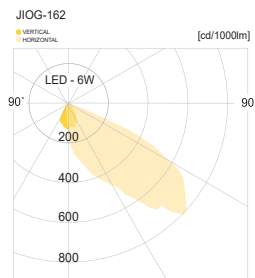
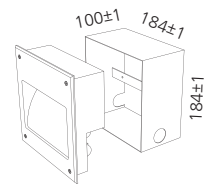
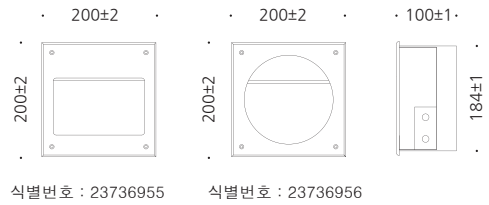

식별번호 : 23371486

제품분류 : LED경관조명기구
 제품단가 : 319,000원(VAT포함)

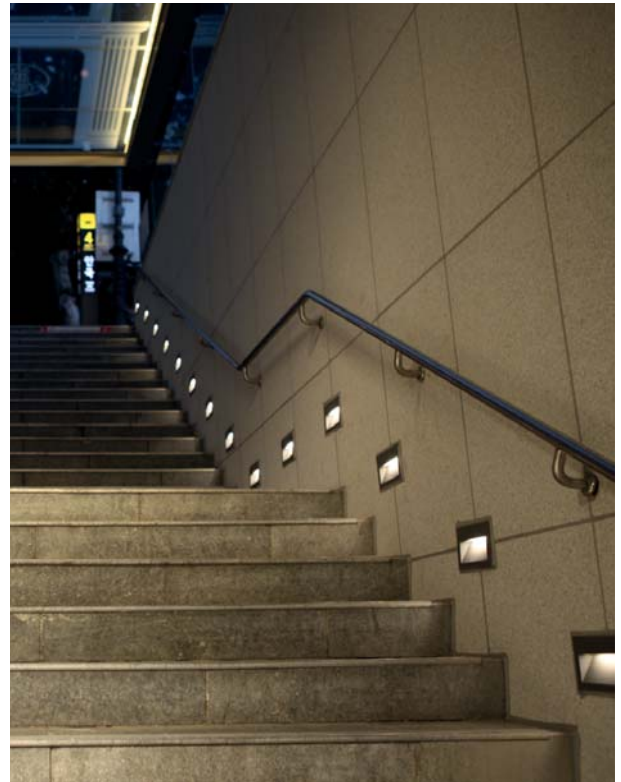
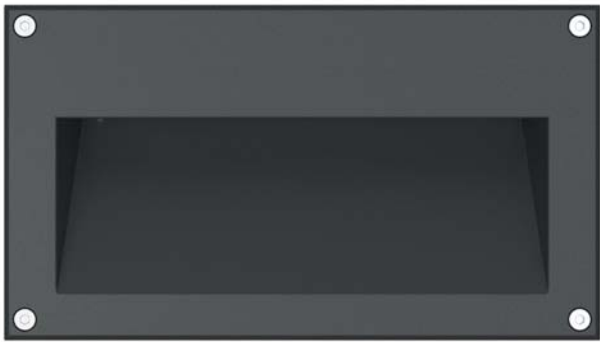

제품번호	JIOG-163
입력전력	DC 36V
램프	LED-6W
베이스	PCB
색온도	3,000K , 4,000K , 5,000K
연색성	TYP 75 이상
총광속	246 lm
재질	알루미늄 합금 아크릴 스테인레스 스틸 볼트 스테인레스 스틸 하우징 분체도장 마감

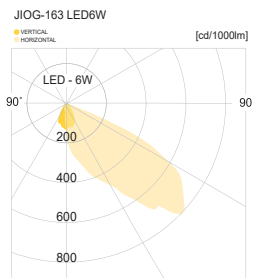
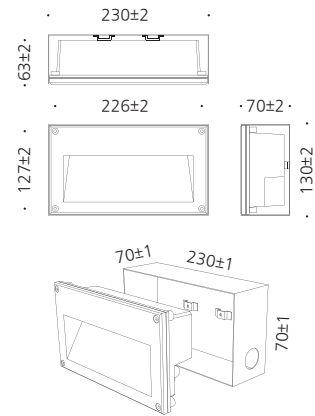

식별번호 : 22838716 , 22838717

제품분류 : LED경관조명기구
 제품단가 : 330,000원 , 330,000원(VAT포함)



식별번호 : 22838716



식별번호 : 22838717

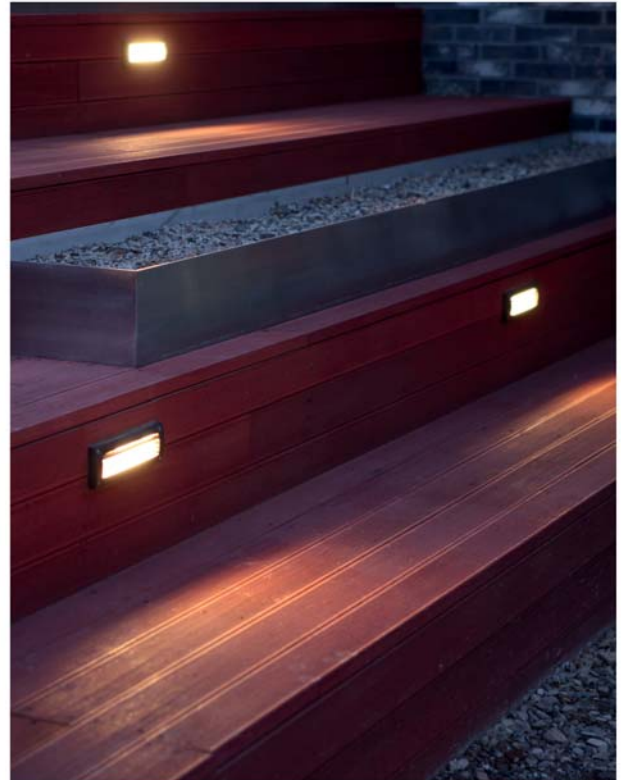

제품번호	JIOL-181-1-LED , JIOL-181-2-LED
입력전력	DC 36V
램프	LED-9W , 9W
베이스	PCB
색온도	3,000K , 4,000K , 5,000K
연색성	TYP 75 이상
총광속	450 lm
재질	알루미늄 합금 경질유리(1) , 아크릴(2) 스테인레스 스틸 볼트 스테인레스 스틸 하우징 분체도장 마감

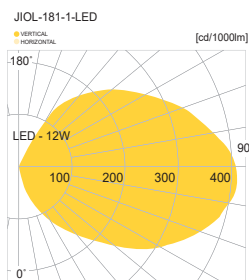
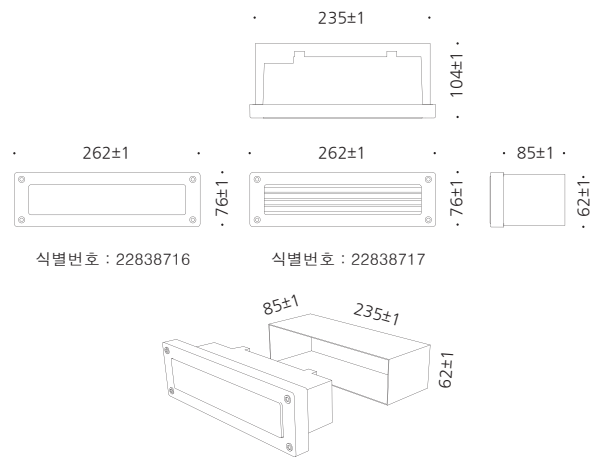

식별번호 : 23722847

제품분류 : LED경관조명기구
 제품단가 : 270,000원(VAT포함)

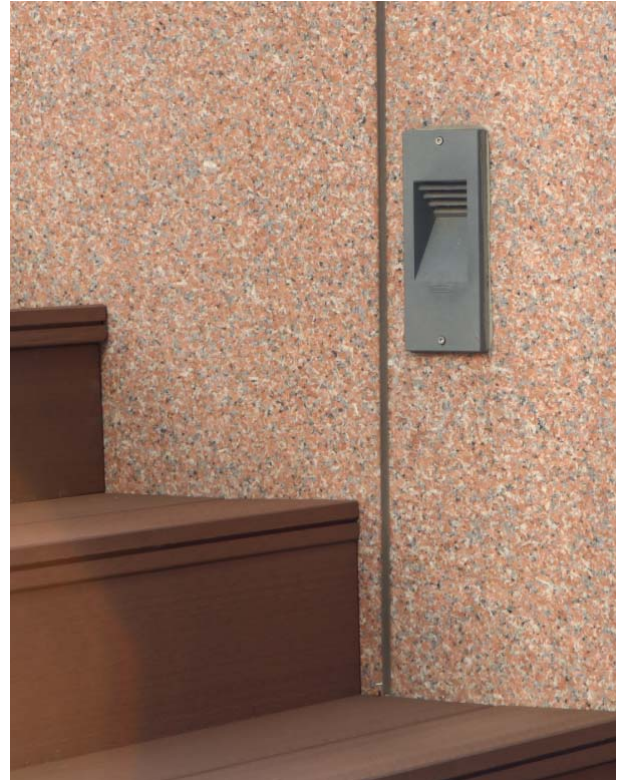

제품번호 -	JIOG-183
입력전력 -	DC 3V
램프 -	LED-1W
베이스 -	PCB
색온도 -	3,000K , 4,000K , 5,000K
연색성 -	TYP 75 이상
총광속 -	31 lm
재질 -	알루미늄 합금 강화유리 스테인레스 스틸 볼트 스테인레스 스틸 하우징 분체도장 마감

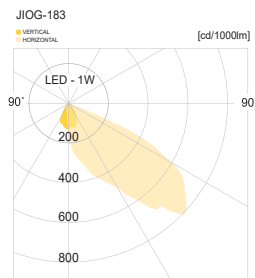
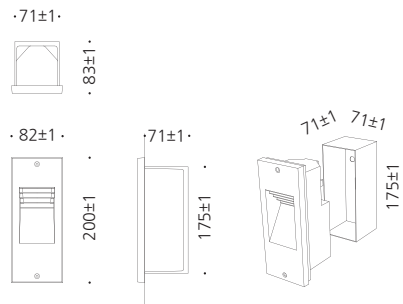

식별번호 : 22840819 , 22653454

제품분류 : LED경관조명기구
 제품단가 : 319,000원 , 418,000원(VAT포함)



식별번호 : 22840819

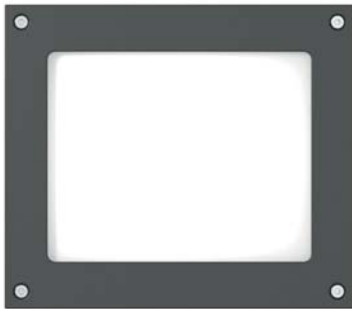

식별번호 : 22653454

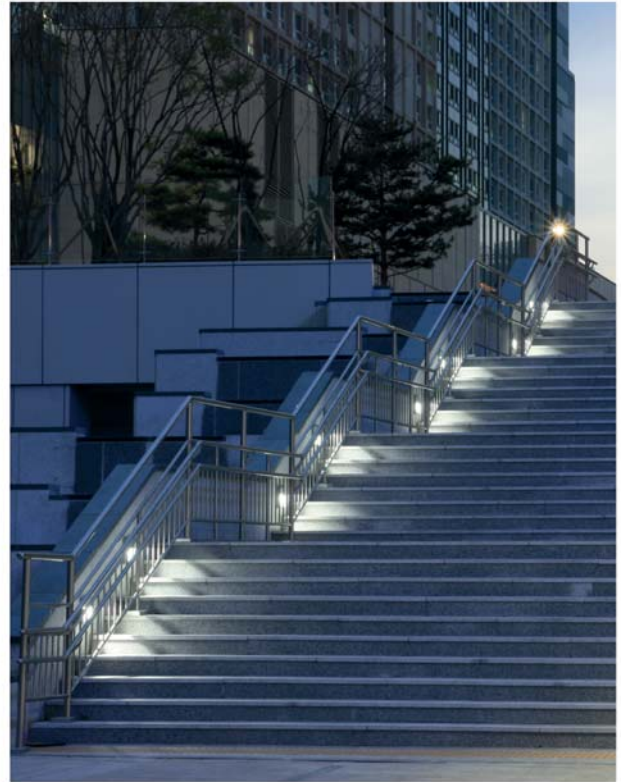

제품번호	JIOL-184-1-LED , JIOL-184-2-LED
입력전력	DC 36V
램프	LED-4.5W , 15W
베이스	PCB
색온도	3,000K , 4,000K , 5,000K
연색성	TYP 75 이상
총광속	240 lm , 580 lm
재질	알루미늄 합금 강화유리 스테인레스 스틸 볼트 스테인레스 스틸 하우징 분체도장 마감

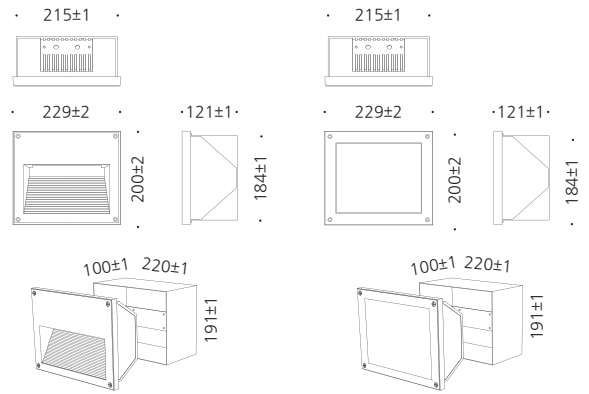

식별번호 : 22840819

식별번호 : 22653454

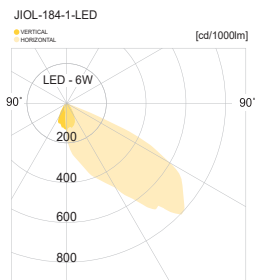

식별번호 : 23736972

제품분류 : LED경관조명기구
제품단가 : 308,000원(VAT포함)



제품번호 -	JIOG-113
입력전력 -	AC 220V
램프 -	LED-8W
베이스 -	E-26
색온도 -	2,700K , 4,000K , 6,500K
연색성 -	TYP 75 이상
총광속 -	480 lm
재질 -	스테인레스 스틸 아크릴 스테인레스 스틸 볼트 분체도장 마감

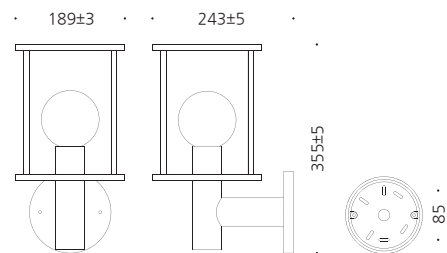

식별번호 : 23739156

제품분류 : LED경관조명기구
 제품단가 : 297,000원(VAT포함)



- 제품번호 - JIOG-165
- 입력전력 - DC 36V
- 램프 - LED-12W
- 베이스 - PCB
- 색온도 - 3,000K , 4,000K , 5,000K
- 연색성 - TYP 75 이상
- 총광속 - 350 lm
- 재질 - 알루미늄 합금
경질유리
스테인레스 스틸 볼트
분체도장 마감

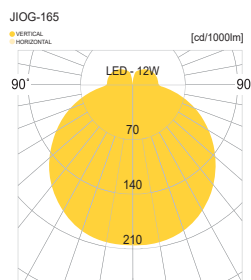
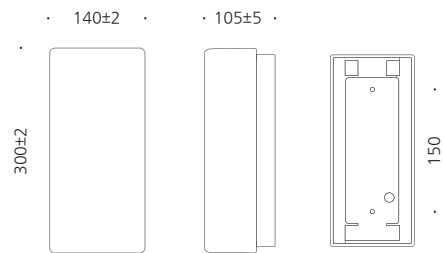

식별번호 : 23736952

제품분류 : LED경관조명기구
 제품단가 : 550,000원(VAT포함)



제품번호 -	JIOG-168
입력전력 -	DC 24V
램프 -	LED-24W
베이스 -	PCB
색온도 -	3,000K , 4,000K , 5,000K
연색성 -	TYP 75 이상
총광속 -	2102 lm
재질 -	알루미늄 합금 강화유리 스테인레스 스틸 볼트 분체도장 마감

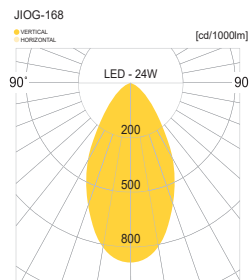
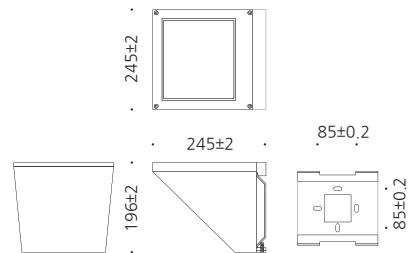

식별번호 : 23736953

제품분류 : LED경관조명기구
 제품단가 : 297,000원(VAT포함)

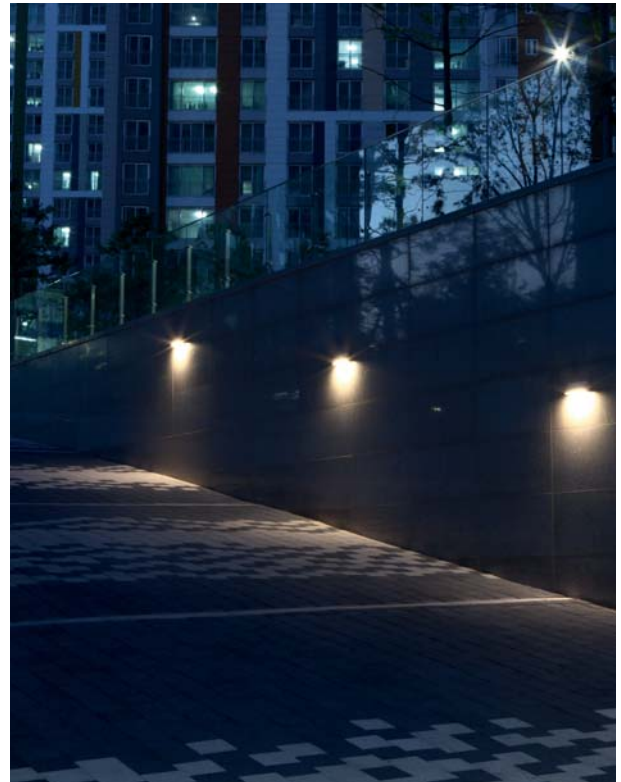

제품번호	JIOG-179
입력전력	DC 36V
램프	LED-12W
베이스	PCB
색온도	3,000K , 4,000K , 5,000K
연색성	TYP 75 이상
총광속	490 lm
재질	알루미늄 합금 강화유리 스테인레스 스틸 볼트 분체도장 마감

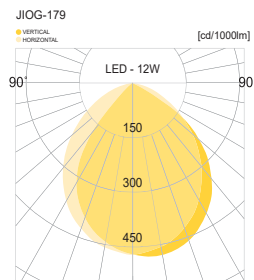
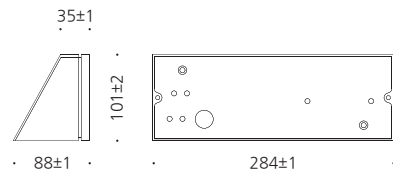

식별번호 : 23736975 , 23627512

제품분류 : LED경관조명기구
 제품단가 : 308,000원 , 396,000원(VAT포함)



식별번호 : 23736975

식별번호 : 23627512

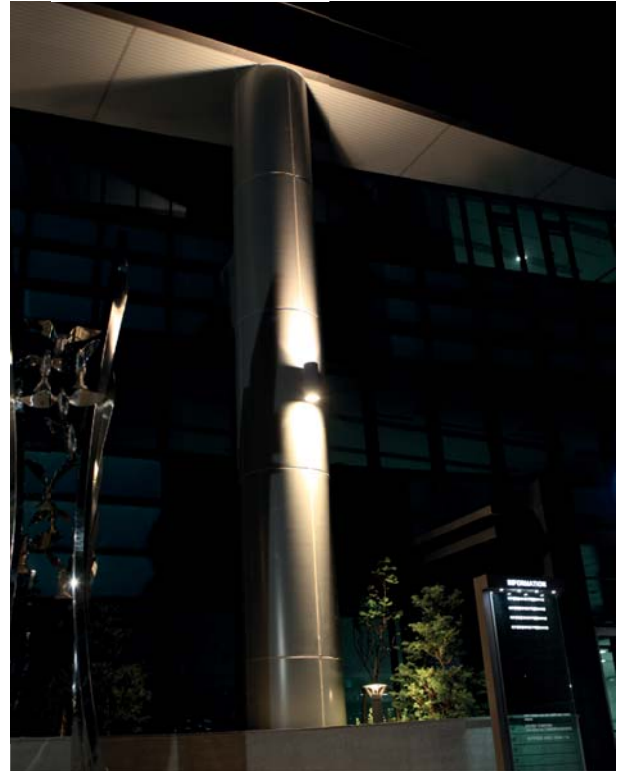

제품번호 -	JIOG-188-1 , JIOG-188-3
입력전력 -	AC 220V
램프 -	LED PAR30-15W , LED PAR30-15W*2
베이스 -	E-26
색온도 -	2,700K , 4,000K , 6,500K
연색성 -	TYP 75 이상
총광속 -	897 lm , 897 lm(양방향)
재질 -	알루미늄 합금 알루미늄 압출 강화유리 스테인레스 스틸 볼트 분체도장 마감

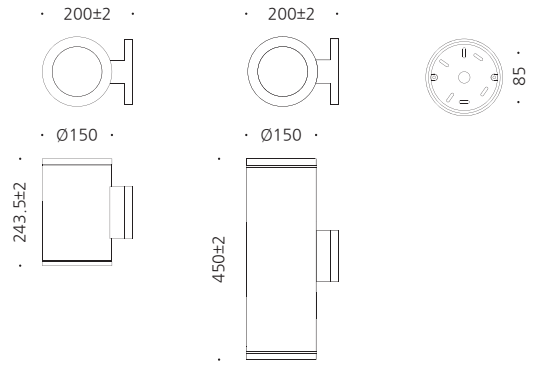

식별번호 : 23736975

식별번호 : 23627512

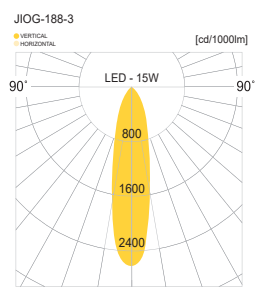
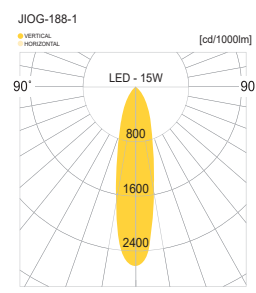

식별번호 : 23262285

제품분류 : LED경관조명기구
 제품단가 : 185,000원(VAT포함)

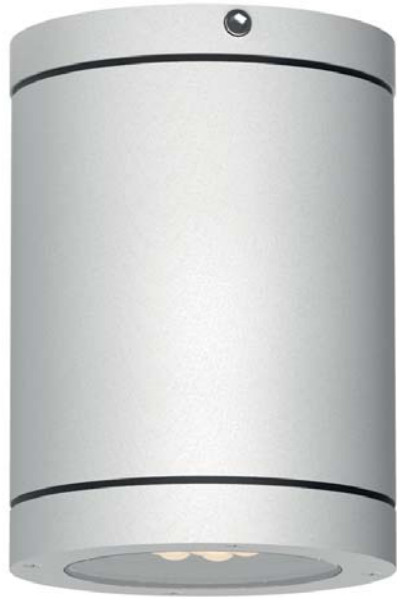

- 제품번호 - JIOC-188-5
- 입력전력 - AC 220V
- 램프 - LED PAR30-15W
- 베이스 - E-26
- 색온도 - 2,700K , 4,000K , 6,500K
- 연색성 - TYP 75 이상
- 총광속 - 897 lm
- 재질 - 알루미늄 합금
 알루미늄 압출
 강화유리
 스테인레스 스틸 볼트
 분체도장 마감

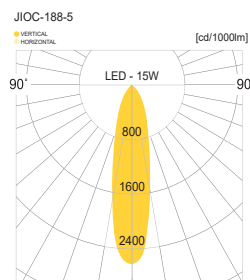
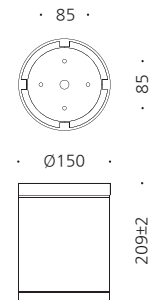

식별번호 : 23736954

제품분류 : LED경관조명기구
 제품단가 : 792,000원(VAT포함)



제품번호 -	JIOG-538
입력전력 -	DC 24V
램프 -	LED-54W
베이스 -	PCB
색온도 -	3,000K , 4,000K , 5,000K
연색성 -	TYP 75 이상
총광속 -	4050 lm
재질 -	알루미늄 합금 강화유리 스테인레스 스틸 볼트 분체도장 마감

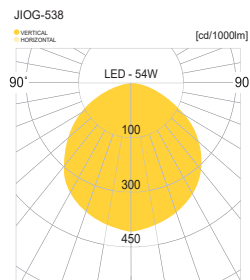
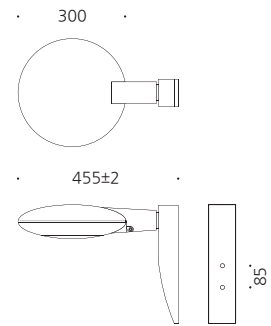

식별번호 : 23737807 , 23058779

제품분류 : LED경관조명기구
 제품단가 : 495,000원 , 572,000원(VAT포함)



식별번호 : 23737807



식별번호 : 23058779



제품번호 -	JIOG-311-1 , JIOB-311-2
입력전력 -	DC 36V
램프 -	LED-12W , 12W
베이스 -	PCB
색온도 -	3,000K , 4,000K , 5,000K
연색성 -	TYP 75 이상
총광속 -	862 lm , 862 lm
재질 -	알루미늄 알루미늄 압출 아크릴 스테인레스 스틸 볼트 분체도장 마감

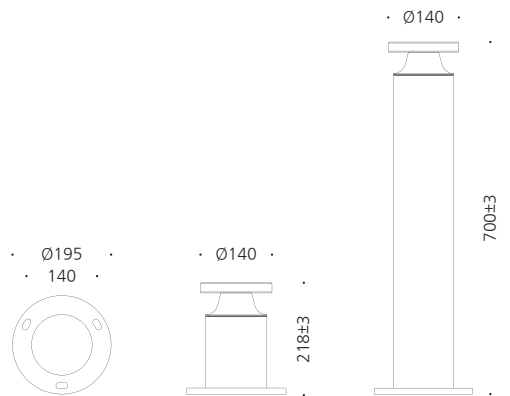

식별번호 : 23737807

식별번호 : 23058779

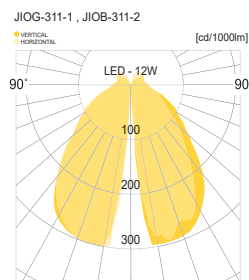

식별번호 : 23306582

제품분류 : LED경관조명기구
 제품단가 : 523,000원(VAT포함)



제품번호 -	JIOB-408-1LED
입력전력 -	DC 36V
램프 -	LED-6W+7W
베이스 -	PCB
색온도 -	3,000K , 4,000K , 5,000K
연색성 -	TYP 75 이상
총광속 -	- lm
재질 -	알루미늄 압출 경질유리 스테인레스 스틸 볼트 분체도장 마감

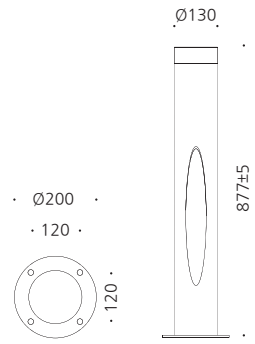

식별번호 : 23643633 , 23626401 , 23626404

제품분류 : LED경관조명기구

제품단가 : 240,000원 , 590,000원 , 690,000원(VAT포함)



식별번호 : 23643633 , 23626401

식별번호 : 23626404



제품번호	JIOG-427-1 , JIOB-427-3 , JIOB-427-4
입력전력	AC 220V , SOLAR , SOLAR
램프	LED-8W , 1W , 1W
베이스	E-26 , PCB , PCB
색온도	2,700K , 6,500K
연색성	TYP 75 이상
총광속	160 lm , - lm , - lm
재질	알루미늄 합금 알루미늄 압출 아크릴 태양광판넬&배터리(427-3,4) 스테인레스 스틸 볼트 분체도장 마감

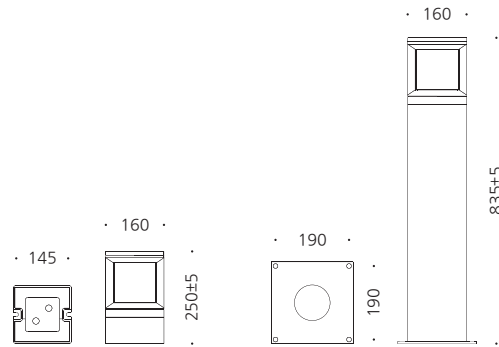

식별번호 : 23643633 , 23626401

식별번호 : 23626404

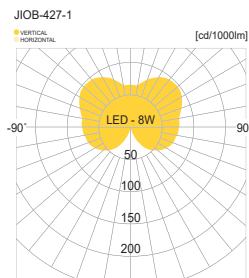

식별번호 : 23736961

제품분류 : LED경관조명기구
제품단가 : 350,000원(VAT포함)



제품번호 -	JIOG-804
입력전력 -	AC 220V
램프 -	LED-8W
베이스 -	E-26
색온도 -	2,700K , 6,500K
연색성 -	TYP 75 이상
총광속 -	210 lm
재질 -	알루미늄 합금 아크릴 스테인레스 스틸 볼트 분체도장 마감

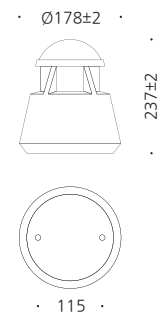

식별번호 : 23262284

제품분류 : LED경관조명기구
제품단가 : 326,000원(VAT포함)



제품번호 -	JIOB-807-2
입력전력 -	AC 220V
램프 -	LED-8W
베이스 -	E-26
색온도 -	2,700K , 6,500K
연색성 -	TYP 75 이상
총광속 -	296 lm
재질 -	알루미늄 합금 아크릴 스테인레스 스틸 볼트 분체도장 마감

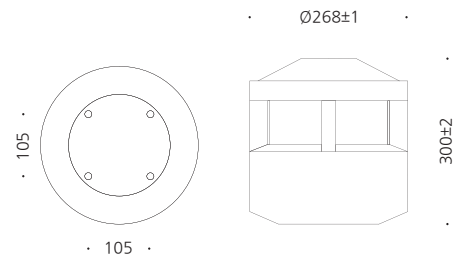

식별번호 : 23627516

제품분류 : LED경관조명기구
 제품단가 : 270,000원(VAT포함)



제품번호	JIOG-817
입력전력	AC 220V
램프	LED-15W
베이스	E-26
색온도	2,700K , 6,500K
연색성	TYP 75 이상
총광속	240 lm
재질	알루미늄 합금 알루미늄 압출 유백아크릴 스테인레스 스틸 볼트 분체도장 마감

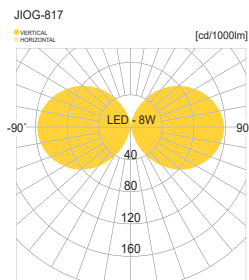
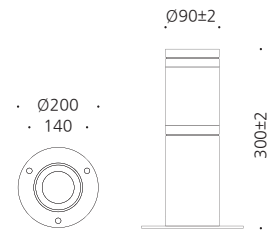

식별번호 : 23371860

제품분류 : LED경관조명기구
 제품단가 : 360,000원(VAT포함)



제품번호	JIOG-841-3
입력전력	AC 220V
램프	LED-8W
베이스	E-26
색온도	2,700K , 6,500K
연색성	TYP 75 이상
총광속	210 lm
재질	스틸 아크릴 스테인레스 스틸 볼트 분체도장 마감

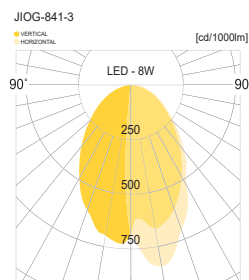
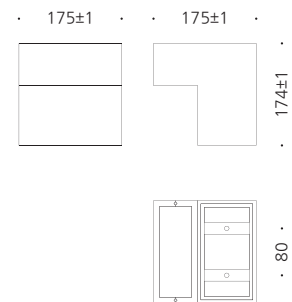

식별번호 : 23736964

제품분류 : LED경관조명기구
 제품단가 : 600,000원(VAT포함)



제품번호	JIOG-936
입력전력	DC 24V
램프	LED-18W
베이스	PCB
색온도	3,000K, 4,000K, 5,000K
연색성	TYP 75 이상
총광속	1080 lm
재질	알루미늄 합금 강화유리 스테인레스 스틸 볼트 분체도장 마감

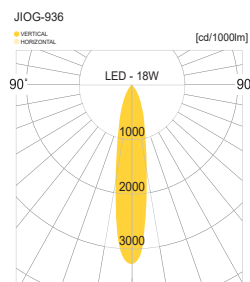
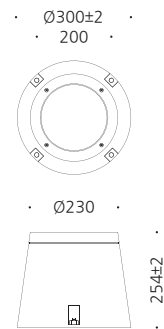

식별번호 : 23722849

제품분류 : LED경관조명기구
제품단가 : 400,000원(VAT포함)

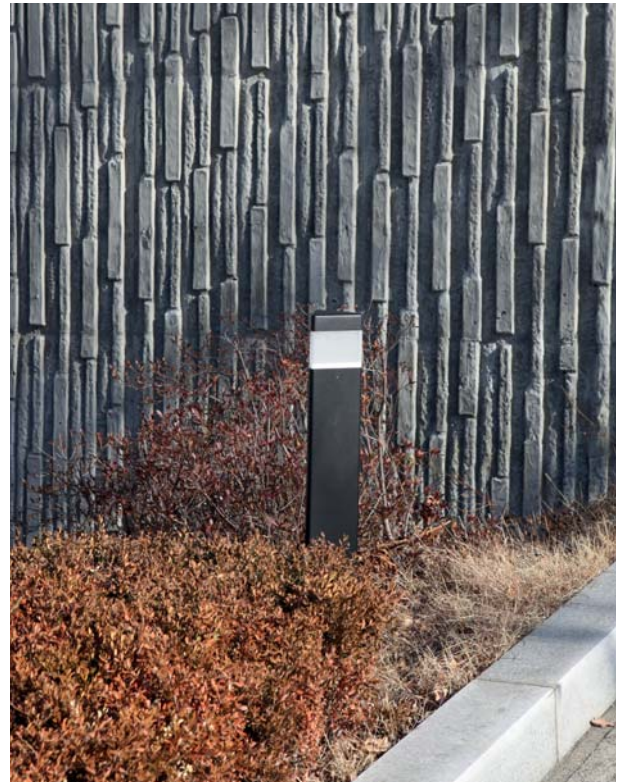

제품번호 -	JIOG-325-A
입력전력 -	DC 24V
램프 -	LED-6W
베이스 -	PCB
색온도 -	3,000K , 4,000K , 5,000K
연색성 -	TYP 75 이상
총광속 -	168 lm
재질 -	알루미늄 합금 알루미늄 압출 폴리카보네이트 스테인레스 스틸 볼트 분체도장 마감

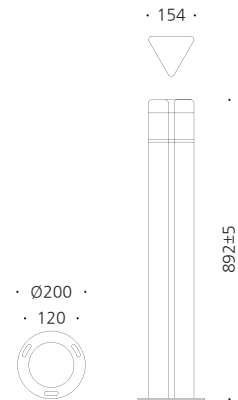

식별번호 : 23736949

제품분류 : LED경관조명기구
 제품단가 : 572,000원(VAT포함)



제품번호 -	JIOG-332-2
입력전력 -	DC 24V
램프 -	LED-15W
베이스 -	PCB
색온도 -	3,000K , 4,000K , 5,000K
연색성 -	TYP 75 이상
총광속 -	150 lm
재질 -	목재 스틸 강화유리 스테인레스 스틸 볼트 분체도장 마감

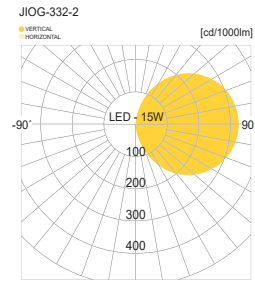
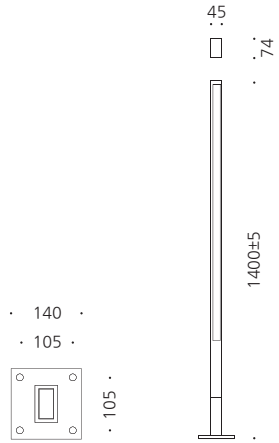

식별번호 : 23722848

제품분류 : LED경관조명기구
 제품단가 : 420,000원(VAT포함)



제품번호 -	JIOG-384-1
입력전력 -	AC 220V
램프 -	LED-8W
베이스 -	E-26
색온도 -	2,700K , 6,500K
연색성 -	TYP 75 이상
총광속 -	264 lm
재질 -	알루미늄 합금 아크릴 스테인레스 스틸 볼트 분체도장 마감

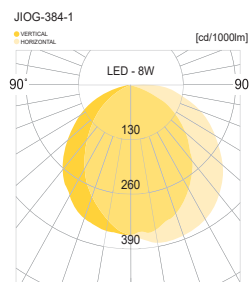
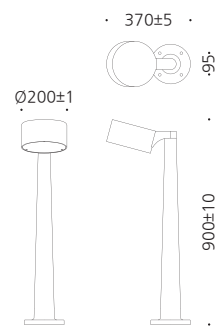

식별번호 : 23722855

제품분류 : LED경관조명기구
 제품단가 : 400,000원(VAT포함)



제품번호 -	JIOG-400-A
입력전력 -	DC 36V
램프 -	LED-13W
베이스 -	COB
색온도 -	3,000K , 4,000K , 5,000K
연색성 -	TYP 75 이상
총광속 -	802 lm
재질 -	알루미늄 합금 알루미늄 압출 폴리카보네이트 스테인레스 스틸 볼트 분체도장 마감

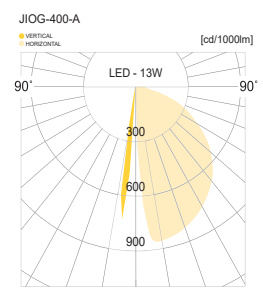
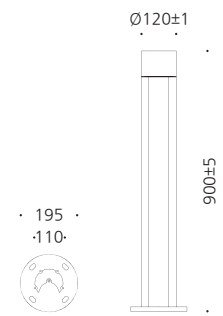

식별번호 : 22655945

제품분류 : LED경관조명기구
제품단가 : 451,000원(VAT포함)



제품번호	JIOB-406-LED
입력전력	AC 220V
램프	LED-8W+4W
베이스	E-26
색온도	2,700K , 6,500K
연색성	TYP 75 이상
총광속	- lm
재질	알루미늄 압출 폴리카보네이트 스테인레스 스틸 볼트 분체도장 마감

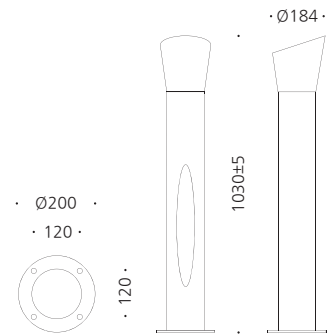

식별번호 : 23627514

제품분류 : LED경관조명기구
 제품단가 : 505,000원(VAT포함)



제품번호 -	JIOG-410
입력전력 -	DC 36V
램프 -	LED-6W
베이스 -	PCB
색온도 -	3,000K , 4,000K , 5,000K
연색성 -	TYP 75 이상
총광속 -	342 lm
재질 -	알루미늄 합금 강화유리 스테인레스 스틸 볼트 분체도장 마감

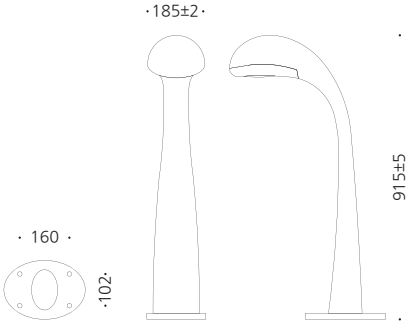

식별번호 : 23736950

제품분류 : LED경관조명기구
제품단가 : 594,000원(VAT포함)



제품번호 -	JIOG-424-1
입력전력 -	AC 220V
램프 -	LED PAR30-15W
베이스 -	E-26
색온도 -	2,700K , 4,000K , 6,500K
연색성 -	TYP 75 이상
총광속 -	150 lm
재질 -	스테인레스 스틸 파이프 아크릴 스테인레스 스틸 볼트 분체도장 마감

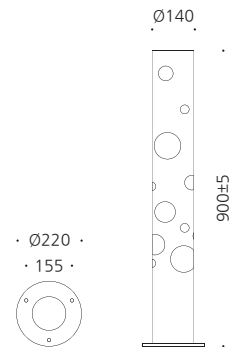

식별번호 : 23736951

제품분류 : LED경관조명기구
제품단가 : 495,000원(VAT포함)



제품번호 -	JIOG-428-A
입력전력 -	DC 36V
램프 -	LED-6W
베이스 -	PCB
색온도 -	3,000K , 4,000K , 5,000K
연색성 -	TYP 75 이상
총광속 -	336 lm
재질 -	스테인레스 스틸 파이프 아크릴 스테인레스 스틸 볼트 분체도장 마감

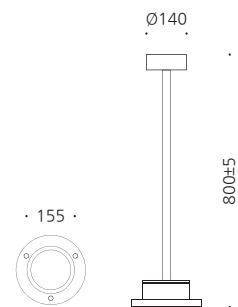

식별번호 : 23643634

제품분류 : LED경관조명기구
 제품단가 : 429,000원(VAT포함)

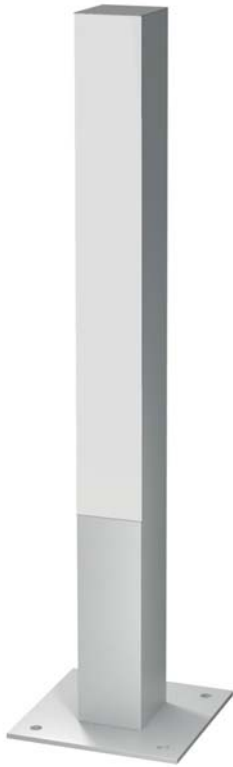

제품번호	JIOG-431
입력전력	DC 24V
램프	LED-7.5W
베이스	PCB
색온도	3,000K , 4,000K , 5,000K
연색성	TYP 75 이상
총광속	75 lm
재질	알루미늄 압출 폴리카보네이트 스테인레스 스틸 볼트 분체도장 마감

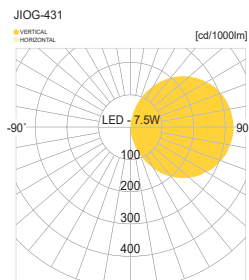
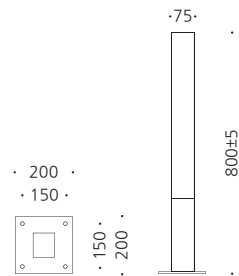

식별번호 : 23736976

제품분류 : LED경관조명기구
 제품단가 : 495.000원(VAT포함)



제품번호 -	JIOG-490
입력전력 -	DC 36V
램프 -	LED-6W
베이스 -	PCB
색온도 -	3,000K , 4,000K , 5,000K
연색성 -	TYP 75 이상
총광속 -	156 lm
재질 -	스틸 스틸파이프 아크릴 스테인레스 스틸 볼트 분체도장 마감

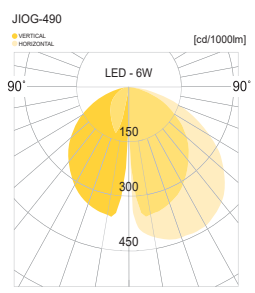
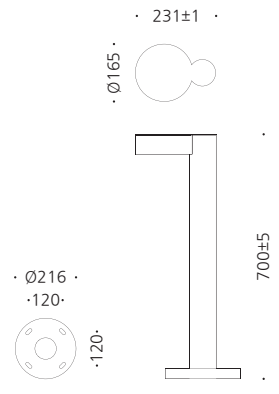

식별번호 : 23722837

제품분류 : LED경관조명기구
제품단가 : 420,000원(VAT포함)



제품번호 -	JIOG-838
입력전력 -	DC 24V
램프 -	LED-3W
베이스 -	PCB
색온도 -	3,000K , 4,000K , 5,000K
연색성 -	TYP 75 이상
총광속 -	- lm
재질 -	알루미늄 합금 강화 플라스틱 파이프 아크릴 스테인레스 스틸 볼트 분체도장 마감

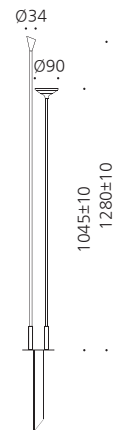

식별번호 : 23722830

제품분류 : LED경관조명기구
 제품단가 : 1,400,000원(VAT포함)

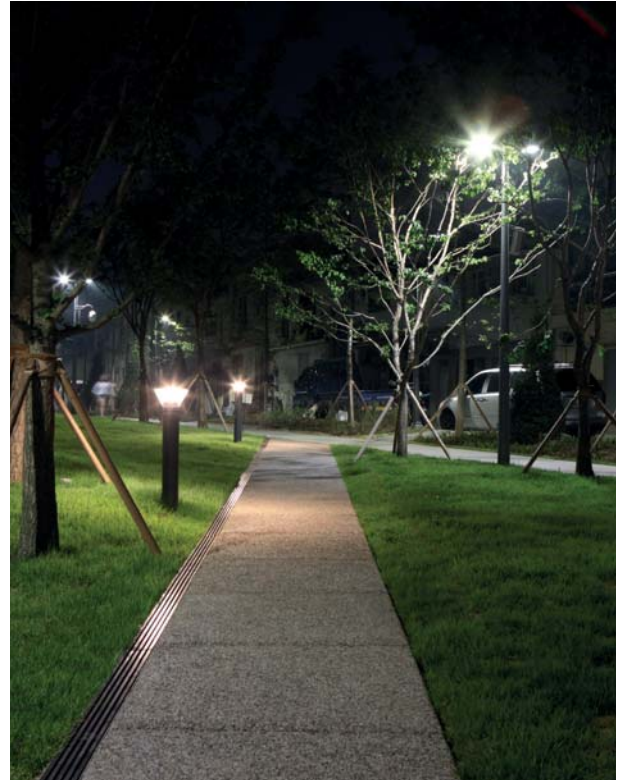

제품번호 -	JIOG-506
입력전력 -	DC 28V
램프 -	LED-50W
베이스 -	모듈
색온도 -	3,000K , 4,000K , 5,000K
연색성 -	TYP 75 이상
총광속 -	5750 lm
재질 -	스틸
	스틸 파이프
	폴리카보네이트 렌즈
	스테인레스 스틸 볼트
	분체도장 마감

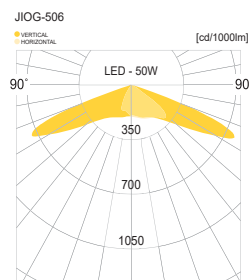
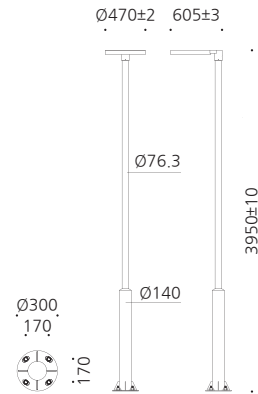

식별번호 : 23722846

제품분류 : LED경관조명기구
 제품단가 : 2,200,000원(VAT포함)



제품번호	JIOG-534
입력전력	DC 36V
램프	LED-75W
베이스	모듈
색온도	3,000K , 4,000K , 5,000K
연색성	TYP 75 이상
총광속	8625 lm
재질	스틸 파이프 폴리카보네이트 렌즈 스테인레스 스틸 볼트 분체도장 마감

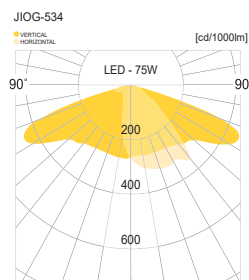
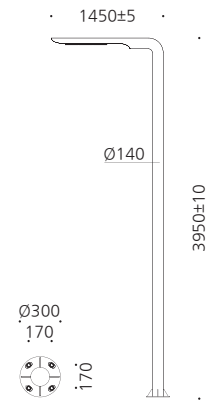

식별번호 : 22828635

제품분류 : LED경관조명기구
 제품단가 : 2,400,000원(VAT포함)



제품번호	JIOP-542
입력전력	DC 36V
램프	LED-90W
베이스	모듈
색온도	3,000K , 4,000K , 5,000K
연색성	TYP 75 이상
총광속	9905 lm
재질	스틸 파이프 폴리카보네이트 렌즈 스테인레스 스틸 볼트 분체도장 마감

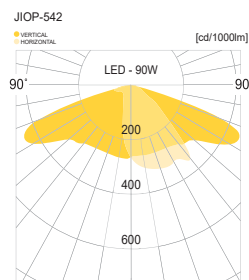

식별번호 : 23371537 , 23371538

제품분류 : LED경관조명기구

제품단가 : 2,310,000원 , 3,100,000원(VAT포함)



식별번호 : 23371537



식별번호 : 23371538



제품번호	JIOG-550-3 , JIOG-550-4
입력전력	DC 30V
램프	LED-50W , 50Wx2
베이스	모듈
색온도	3,000K , 4,000K , 5,000K
연색성	TYP 75 이상
총광속	5750 lm , 5750 lm(2등용)
재질	알루미늄 합금 스틸 파이프 폴리카보네이트 렌즈 스테인레스 스틸 볼트 분체도장 마감

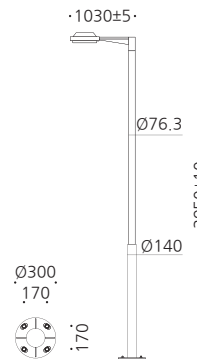

식별번호 : 23371537

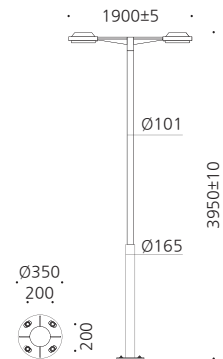

식별번호 : 23371538

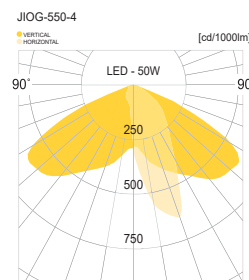
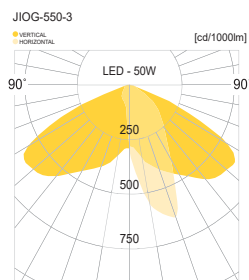

식별번호 : 23736969

제품분류 : LED경관조명기구
 제품단가 : 2,530,000원(VAT포함)



제품번호 -	JIOG-560-A
입력전력 -	DC 28V
램프 -	LED-50W
베이스 -	모듈
색온도 -	3,000K , 4,000K , 5,000K
연색성 -	TYP 75 이상
총광속 -	5750 lm
재질 -	알루미늄 합금 스틸 파이프 폴리카보네이트 렌즈 스테인레스 스틸 볼트 분체도장 마감

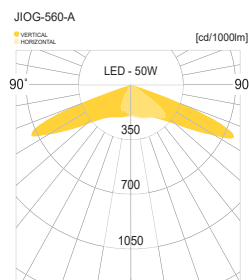
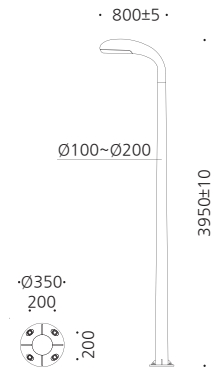

식별번호 : 23722845

제품분류 : LED경관조명기구
 제품단가 : 1,740,000원(VAT포함)



제품번호	JIOG-565-A
입력전력	DC 30V
램프	LED-50W
베이스	모듈
색온도	3,000K , 4,000K , 5,000K
연색성	TYP 75 이상
총광속	5750 lm
재질	스테인레스 스틸 스틸 파이프 폴리카보네이트 렌즈 스테인레스 스틸 볼트 분체도장 마감

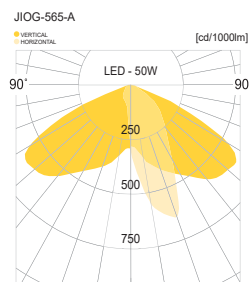
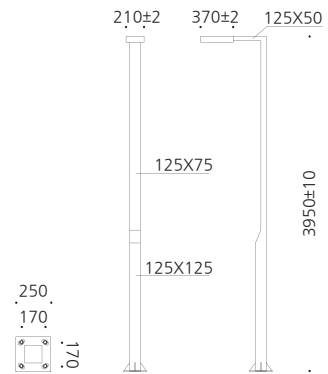

식별번호 : 23078262

제품분류 : LED경관조명기구
 제품단가 : 3,430,000원(VAT포함)

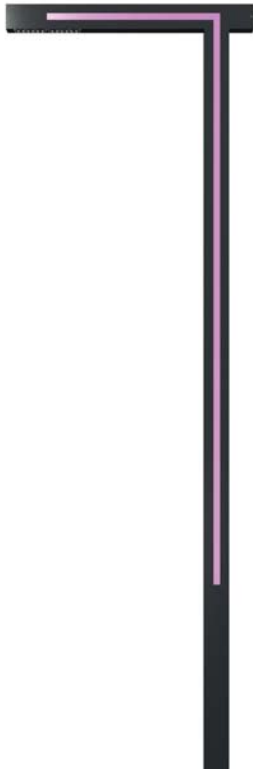

제품번호	JIOP-596
입력전력	DC 36V
램프	LED-60W
베이스	모듈
색온도	3,000K , 4,000K , 5,000K
연색성	TYP 75 이상
총광속	6530 lm
재질	스테인레스 스틸 스테인레스 스틸 파이프 폴리카보네이트 렌즈 스테인레스 스틸 볼트 분체도장 마감

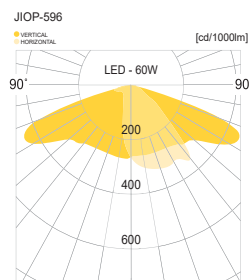
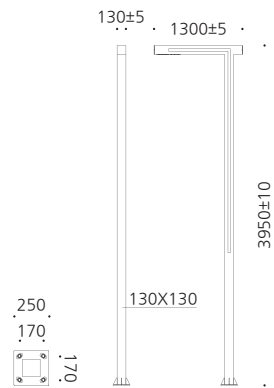

식별번호 : 23722844

제품분류 : LED경관조명기구
 제품단가 : 2,000,000원(VAT포함)

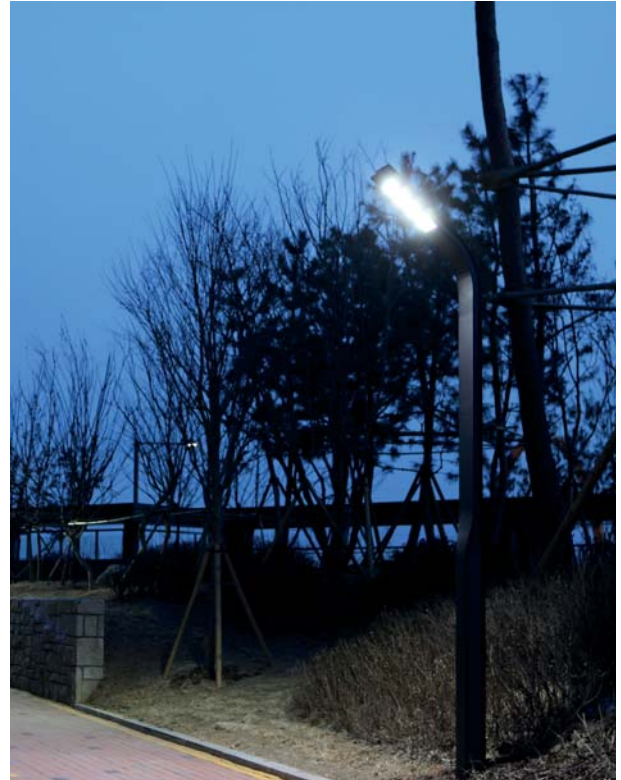

제품번호	JIOG-740
입력전력	DC 30V
램프	LED-100W
베이스	모듈
색온도	3,000K , 4,000K , 5,000K
연색성	TYP 75 이상
총광속	11016 lm
재질	알루미늄 합금 알루미늄 압출 폴리카보네이트 렌즈 스테인레스 스틸 볼트 분체도장 마감

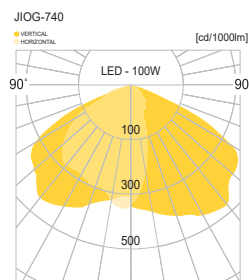
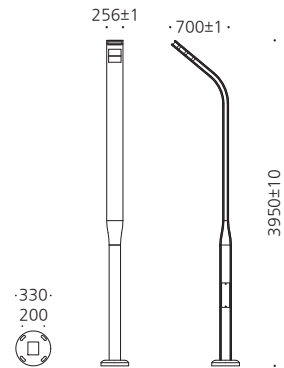

식별번호 : 23749823

제품분류 : LED경관조명기구
 제품단가 : 2,600,000원(VAT포함)

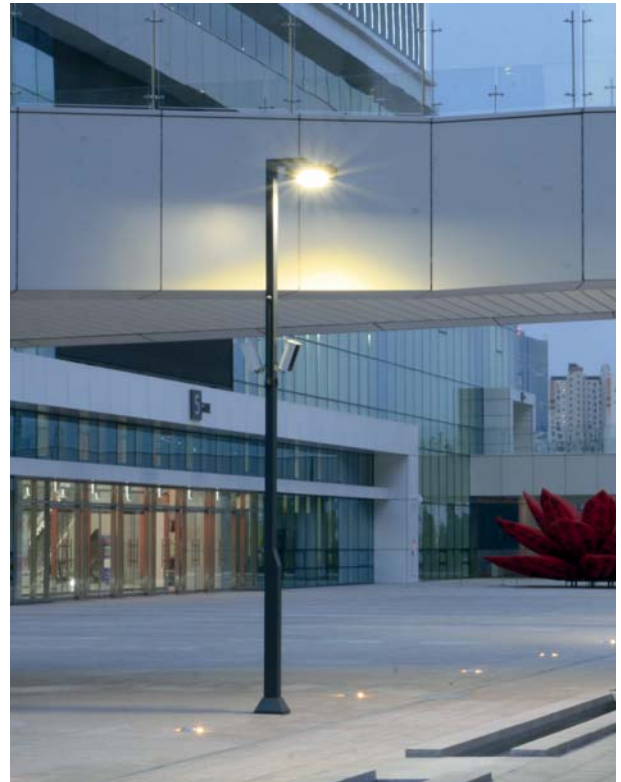

제품번호 -	JIOG-760-75
입력전력 -	DC 28V
램프 -	LED-75W
베이스 -	모듈
색온도 -	3,000K , 4,000K , 5,000K
연색성 -	TYP 75 이상
총광속 -	8625 lm
재질 -	알루미늄 스틸 파이프 폴리카보네이트 렌즈 스테인레스 스틸 볼트 분체도장 마감

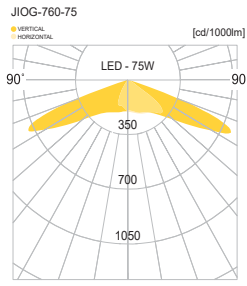
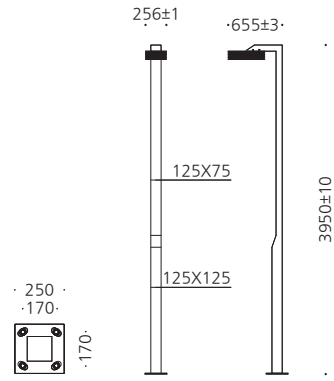

식별번호 : 23800582 , 23804469

제품분류 : LED경관조명기구
 제품단가 : 3,840,000원 , 330,000원(VAT포함)



식별번호 : 23800582



식별번호 : 23804469

제품번호	JIOG-PD-50W , JIOG-PD-A-50W
입력전력	DC 28V
램프	LED-50W , 50W
베이스	모듈
색온도	3,000K , 4,000K , 5,000K
연색성	TYP 75 이상
총광속	5750 lm , 5750 lm
재질	스틸 파이프 폴리카보네이트 렌즈 스테인레스 스틸 볼트 분체도장 마감

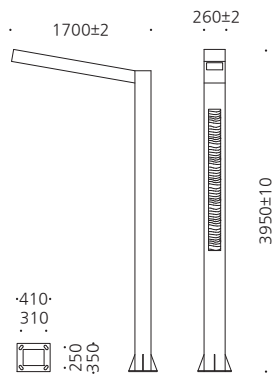

식별번호 : 23800582

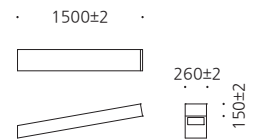

식별번호 : 23804469

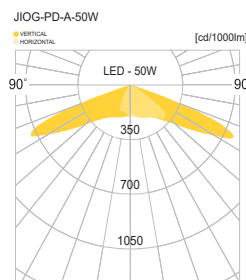
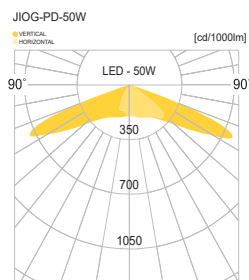

식별번호 : 23800583 , 23804468

제품분류 : LED경관조명기구
 제품단가 : 4,320,000원 , 440,000원(VAT포함)

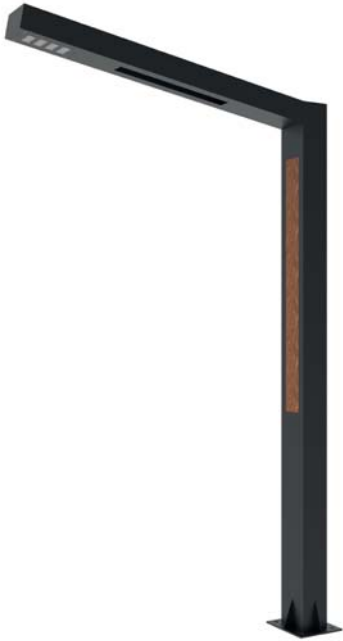

식별번호 : 23800583



식별번호 : 23804468

제품번호	JIOG-ST-100W , JIOG-ST-A-100W
입력전력	DC 28V
램프	LED-100W , 100W
베이스	모듈
색온도	3,000K , 4,000K , 5,000K
연색성	TYP 75 이상
총광속	11500 lm , 11500 lm
재질	스틸 파이프 폴리카보네이트 렌즈 스테인레스 스틸 볼트 분체도장 마감

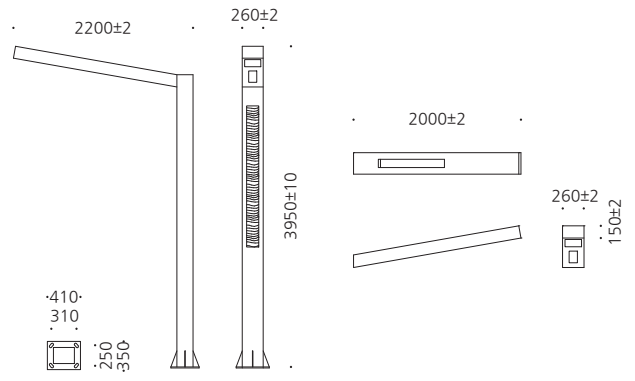

식별번호 : 23800583

식별번호 : 23804468

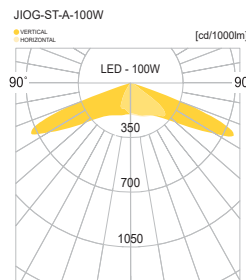
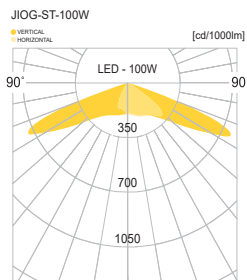

식별번호 : 23722834

제품분류 : LED경관조명기구
제품단가 : 1,623,000원(VAT포함)



제품번호 -	JIOG-485-2
입력전력 -	DC 36V
램프 -	LED-30W
베이스 -	COB
색온도 -	3,000K , 4,000K , 5,000K
연색성 -	TYP 75 이상
총광속 -	- lm
재질 -	스틸 파이프 실리콘 렌즈 아크릴 스테인레스 스틸 볼트 분체도장 마감

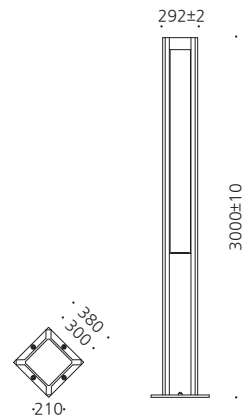

식별번호 : 23737811

제품분류 : LED경관조명기구
 제품단가 : 1,810,000원(VAT포함)



제품번호 -	JIOG-715
입력전력 -	AC 220V
램프 -	LED PAR30-15W
베이스 -	E-26
색온도 -	2,700K , 4,000K , 6,500K
연색성 -	TYP 75 이상
총광속 -	- lm
재질 -	스테인레스 스틸 파이프 아크릴 스테인레스 스틸 볼트 분체도장 마감

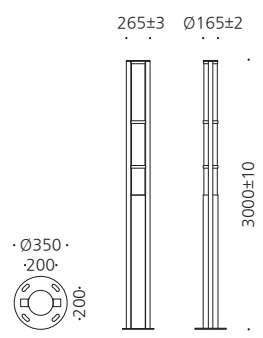

식별번호 : 23737809

제품분류 : LED경관조명기구
제품단가 : 3,000,000원(VAT포함)

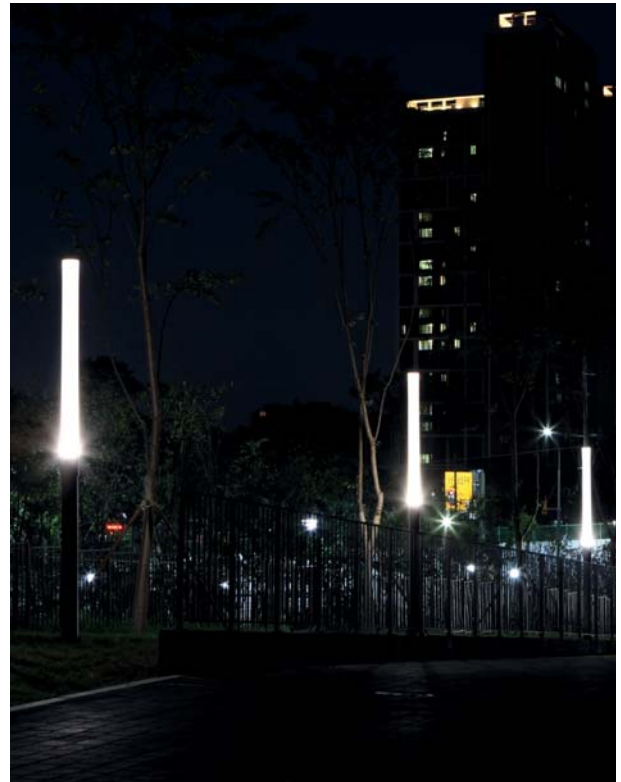

제품번호 -	JIOG-716
입력전력 -	DC 36V
램프 -	LED-50W
베이스 -	COB
색온도 -	3,000K , 4,000K , 5,000K
연색성 -	TYP 75 이상
총광속 -	- lm
재질 -	스틸 파이프 실리콘 렌즈 아크릴 스테인레스 스틸 볼트 분체도장 마감

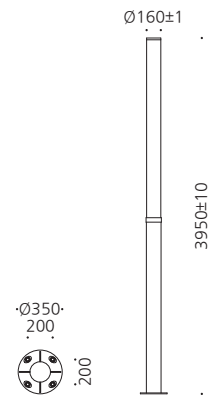

식별번호 : 23737808

제품분류 : LED경관조명기구
제품단가 : 1,810,000원(VAT포함)

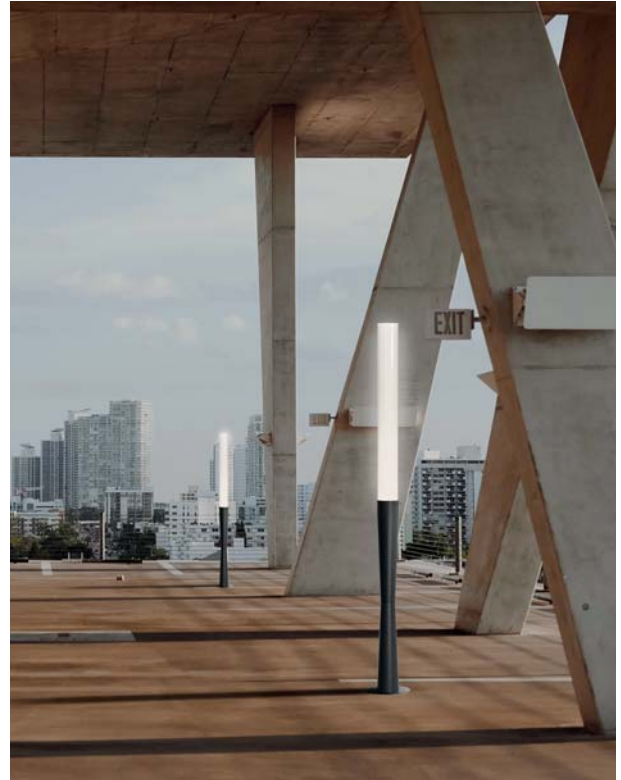

제품번호 -	JIOG-773
입력전력 -	AC 220V
램프 -	LED PAR30-15W
베이스 -	E-26
색온도 -	2,700K , 4,000K , 6,500K
연색성 -	TYP 75 이상
총광속 -	- lm
재질 -	스틸 파이프 아크릴 스테인레스 스틸 볼트 분체도장 마감

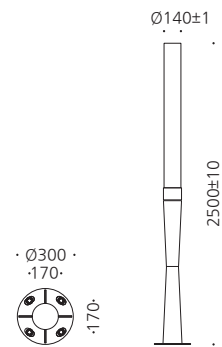

식별번호 : 23699079

제품분류 : LED보안등기구
 제품단가 : 572,000원(VAT포함)

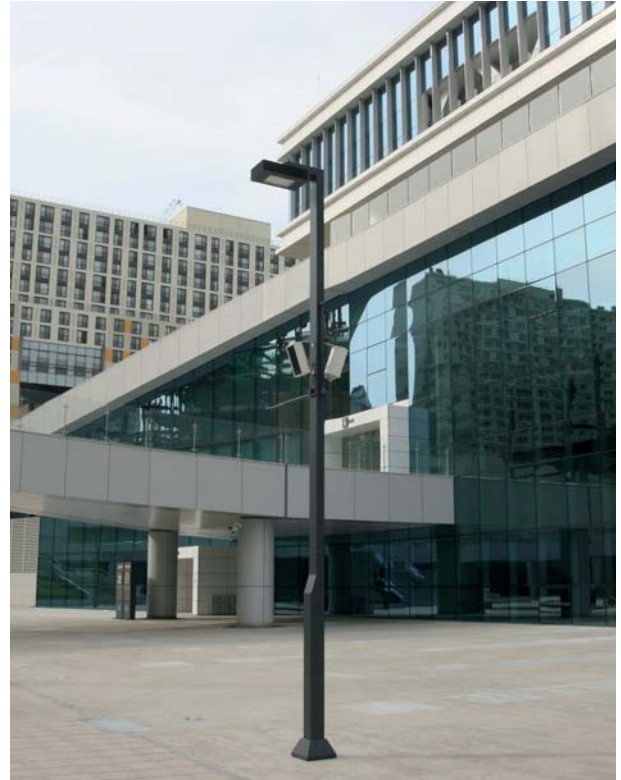

제품번호 -	JIOG-760-75
입력전력 -	DC 28V
램프 -	LED-75W
베이스 -	모듈
색온도 -	3,000K , 4,000K , 5,000K
연색성 -	TYP 75 이상
총광속 -	8625 lm
재질 -	알루미늄 스틸 파이프 폴리카보네이트 렌즈 스테인레스 스틸 볼트 분체도장 마감

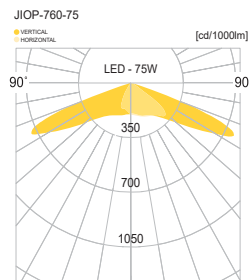
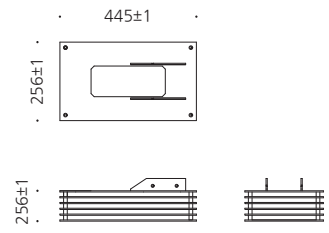

인 증 서

인증서

국세청

사업자등록증 (법인사업자)

등록번호 : 130-86-07031

법인명 (단체명) : 주식회사 중일전기
대표자 : 조중일

개업연월일 : 2004년 06월 30일 법인등록번호 : 121111-0121590
사업장소재지 : 강원도 원주시 문막읍 동화공단로 85-6

본점소재지 : 강원도 원주시 문막읍 동화공단로 85-6

사업종류 : **일반** 제조
제조
건설업
부동산
서비스

특별 조영기구
가동중주 제작 및 설치업
전기공사
임대
조명설계, 디자인용역, 조형디자인업

발급사유 : 정정사항

2015년 05월 13일

원주세무서장

국세청

문서확인번호: 1427-8537-8456-1662 (신청인: 중일전기)

국세청

공장등록증명(신청서)

■ 사업장소재지 및 공장설립에 관한 법률 제12조제1항제1호(이하 "제12조제1항제1호"라 함)에 따라 공장등록신청서(이하 "신청서")를 제출한 사실에 관하여 증명합니다.

신청인명	주소	소재지	특성
회사명 (주)중일전기	원주광역시 문막읍 동화공단로 85-6	강원도 원주시 문막읍 동화공단로 85-6	제조업
대표자 성명	조중일	조중일	조중일
신청인명	121111-0121590	121111-0121590	121111-0121590
공장소재지	강원도 원주시 문막읍 동화공단로 85-6	강원도 원주시 문막읍 동화공단로 85-6	강원도 원주시 문막읍 동화공단로 85-6
공장등록번호	130-86-07031	130-86-07031	130-86-07031
공장부지면적	5,343.400㎡	제조시설면적 3,347.200㎡	부대시설면적 476.410㎡

등록번호 : 130-86-07031

발급사유 : 정정사항

2015년 04월 14일

국세청

제 경 기 -03080 호

전기공사업등록증

상 호 (주)중일전기
대표자 조중일
영 업 소 경 기 부천시 소사구 송내동 345-3
소 제 지

등록년월일 2007년 08월 23일

세계속의 경기도

전기공사업법 제4조제1항의 규정에 의하여
위와 같이 등록하였음을 증명합니다.

2007년 08월 23일

경기도지사

29291-16311일 210mm x 297mm (본문용지(1종) 120g/㎡)

제 경 기 -0313 호

산업 디자인 전문회사 신고필증

회사명 : (주)중일전기
소재지 : 강원도 원주시 문막읍 동화리 1680-6
대표자 : 조 중 일
주인등록번호 : 480619-
업종 : 산업디자인
전문분야 : 제품, 환경디자인

산업디자인진흥법 제9조 제2항의 규정에 의하여
위와 같이 산업디자인전문회사로 신고하였음을 증명합니다.

2007년 03월 14일

KIDP 한국디자인진흥원

인증서

[별지 제3호서식]

제 2020-0539-00024 호

직접생산확인증명서



○ 대 분 류 : 전기시스템, 조명, 부품, 액세서리및보조용품
 ○ 제 품 명 : 육내조명및설비
 ※ 동 제품의 직접생산 가능범위: 불임의 세부품명별 '필수특이사항'에 따른
 ○ 생 산 업 체 명 : (주)중일전기
 ○ 사 업 자 번 호 : 130-86-07031
 ○ 대 표 자 성 명 : 조중일
 ○ 소 제 지 (본사) : 강원도 원주시 문막읍 동화공단로 85-6
 (공장1) : [] 강원도 원주시 문막읍 동화공단로 85-6

○ 유효 기 간 : ※ 불임의 세부품명별 유효기간 참조
 「중소기업제품 구매촉진 및 판로지원에 관한 법률」 제9조제4항 본문 및 같은 법 시행규칙 제5조제3항에 따라 위와 같이 직접생산을 증명합니다.

출력일자 : 2020년 03월 10일

중소기업중앙회 

* 유의사항(행정조치)
 ① 하청생산 제품 또는 다른 회사 완제품 등 직접생산하지 아니한 제품, 직접생산한 완제품에 다른 회사 상표 부착제품 납품금지
 (위반시, 모든 중소기업자간경제제품 직접생산확인 취소 및 6개월간 제신청 금지, 형사처벌)
 ② 생산설비의 임대, 배각 등 직접생산확인기준 미충족 시 30일 이내 증명서 반납 (미 반납시, 해당제품 직접생산확인 취소 및 6개월간 제신청 금지)
 ③ 직접생산확인받은 품종의 이전 시 30일 이내 증명서 미반납 시 직접생산확인 취소
 * 이 증명서는 중소기업확인용으로 사용할 수 없습니다.
 * 이 증명서는 중소기업제품 공공구매종합정보망(www.smpp.go.kr)을 통해 출력(2020-03-10 18:04)한 증명서로서 동 정보망에서 진위여부를 확인하실 수 있습니다.

발급번호	제 2020-0539-00024 호				
제품명	육내조명및설비				
세부품명번호	세부품명	유효기간	직접생산 확인유형	품도	필수특이사항
3911152601	휠체어교동주	2020/01/20-2022/01/19	공용1.		타이프형
3911152602	스테인리스가로동주	2020/01/20-2022/01/19	공용1.		타이프형
3911152607	가로동주부속자재	2020/01/20-2022/01/19	공용1.		타이프형

* 유의사항(행정조치)
 ① 하청생산 제품 또는 다른 회사 완제품 등 직접생산하지 아니한 제품, 직접생산한 완제품에 다른 회사 상표 부착제품 납품금지
 (위반시, 모든 중소기업경제제품 직접생산확인 취소 및 6개월간 제신청 금지)
 ② 생산설비의 임대, 배각 등으로 직접생산확인기준 미충족 시 증명서 반납 (미 반납시, 해당제품 직접생산확인 취소 및 6개월간 제신청 금지)
 ③ 직접생산확인받은 품종의 이전 시 30일 이내 증명서 반납
 * 이 증명서는 중소기업확인용으로 사용할 수 없습니다.
 * 이 증명서는 중소기업제품 공공구매종합정보망(www.smpp.go.kr)을 통해 출력(2020-03-10 18:04)한 증명서로서 동 정보망에서 진위여부를 확인하실 수 있습니다.

[별지 제3호서식]

제 2020-0541-00115 호

직접생산확인증명서



○ 대 분 류 : 전기시스템, 조명, 부품, 액세서리및보조용품
 ○ 제 품 명 : 육외조명설비공사
 ※ 동 제품의 직접생산 가능범위: 불임의 세부품명별 '필수특이사항'에 따른
 ○ 생 산 업 체 명 : (주)중일전기
 ○ 사 업 자 번 호 : 130-86-07031
 ○ 대 표 자 성 명 : 조중일
 ○ 소 제 지 (본사) : 강원도 원주시 문막읍 동화공단로 85-6
 (공장1) : [] 강원도 원주시 문막읍 동화공단로 85-6

○ 유효 기 간 : ※ 불임의 세부품명별 유효기간 참조
 「중소기업제품 구매촉진 및 판로지원에 관한 법률」 제9조제4항 본문 및 같은 법 시행규칙 제5조제3항에 따라 위와 같이 직접생산을 증명합니다.

출력일자 : 2020년 03월 10일

중소기업중앙회 

* 유의사항(행정조치)
 ① 하청생산 제품 또는 다른 회사 완제품 등 직접생산하지 아니한 제품, 직접생산한 완제품에 다른 회사 상표 부착제품 납품금지
 (위반시, 모든 중소기업자간경제제품 직접생산확인 취소 및 6개월간 제신청 금지, 형사처벌)
 ② 생산설비의 임대, 배각 등 직접생산확인기준 미충족 시 30일 이내 증명서 반납 (미 반납시, 해당제품 직접생산확인 취소 및 6개월간 제신청 금지)
 ③ 직접생산확인받은 품종의 이전 시 30일 이내 증명서 미반납 시 직접생산확인 취소
 * 이 증명서는 중소기업확인용으로 사용할 수 없습니다.
 * 이 증명서는 중소기업제품 공공구매종합정보망(www.smpp.go.kr)을 통해 출력(2020-03-10 17:59)한 증명서로서 동 정보망에서 진위여부를 확인하실 수 있습니다.

발급번호	제 2020-0541-00115 호				
제품명	육외조명설비공사				
세부품명번호	세부품명	유효기간	직접생산 확인유형	품도	필수특이사항
3911160301	가로등기구	2020/02/25-2022/02/24	공용1.		
3911160501	LED경관조명기구	2020/02/25-2022/02/24	공용1.		
3911160801	보안등기구	2020/02/25-2022/02/24	공용1.		
3911160302	LED가로등기구	2020/02/22-2022/02/21	공용1.		
3911160303	터널용등기구	2020/02/22-2022/02/21	공용1.		
3911160304	LED터널용등기구	2020/02/22-2022/02/21	공용1.		
3911160502	경관조명기구	2020/02/22-2022/02/21	공용1.		
3911160602	수중조명등	2020/02/22-2022/02/21	공용1.		
3911160802	LED보안등기구	2020/02/22-2022/02/21	공용1.		
3911161101	투광등기구	2020/02/22-2022/02/21	공용1.		
3911161102	LED투광등기구	2020/02/22-2022/02/21	공용1.		

* 유의사항(행정조치)
 ① 하청생산 제품 또는 다른 회사 완제품 등 직접생산하지 아니한 제품, 직접생산한 완제품에 다른 회사 상표 부착제품 납품금지
 (위반시, 모든 중소기업경제제품 직접생산확인 취소 및 6개월간 제신청 금지)
 ② 생산설비의 임대, 배각 등으로 직접생산확인기준 미충족 시 증명서 반납 (미 반납시, 해당제품 직접생산확인 취소 및 6개월간 제신청 금지)
 ③ 직접생산확인받은 품종의 이전 시 30일 이내 증명서 반납
 * 이 증명서는 중소기업확인용으로 사용할 수 없습니다.
 * 이 증명서는 중소기업제품 공공구매종합정보망(www.smpp.go.kr)을 통해 출력(2020-03-10 17:59)한 증명서로서 동 정보망에서 진위여부를 확인하실 수 있습니다.

인증서

Certificate



제품인증서

인증번호: 제 14-0615 호

제조업체명: (주)중일전기

대표자성명: 조중일

공장소재지: 강원도 원주시 문막읍 동화리 1680-6

인증제품

- 표준명: LED 가로등 및 보안등 기구
- 표준번호: KS C 7658
- 종류·등급 또는 호칭: LED 보안등기구, 70W 이하, 70W 초과 150W 이하, 광.

「산업표준화법」 제17조 제1항에 따른 인증심사를 실시한 결과 한국산업표준(KS)과 인증심사기준에 적합하므로 산업표준화법 제15조에 따라 위와 같이 한국산업표준(KS)에 적합함을 인증합니다.

2014년 11월 26일





한국표준협회

1. 최초 인증일: 2014-11-26
2. 최종 변경일:

Certificate



제품인증서

인증번호: 제 15-0548 호

1. 제조업체명: (주)중일전기
2. 대표자성명: 조중일
3. 공장소재지: 강원 원주시 문막읍 동화공단로 85-6
4. 인증제품

- 가. 표준명: LED 경관등
- 나. 표준번호: KS C 7713
- 다. 종류·등급·호칭 또는 모델: 내장형 독립형, 광.

「산업표준화법」 제17조 제1항에 따른 인증심사를 실시한 결과 한국산업표준(KS)과 인증심사기준에 적합하므로, 「산업표준화법」 제15조 및 같은 법 시행규칙 제10조 제1항에 따라 위와 같이 한국산업표준(KS)에 적합함을 인증합니다.

2019년 11월 27일





한국표준협회

1. 최초 인증일: 2015-09-02
2. 차기심사 완료기한: 2021-11-01
3. 최종 변경일: 2019-11-27 종류 추가

Certificate



제품인증서

인증번호: 제 15-0174 호

1. 제조업체명: (주)중일전기
2. 대표자성명: 조중일
3. 공장소재지: 강원 원주시 문막읍 동화공단로 85-6
4. 인증제품

- 가. 표준명: LED 저중 매입등기구
- 나. 표준번호: KS C 7711
- 다. 종류·등급·호칭 또는 모델: 독립형, 광.

「산업표준화법」 제17조 제1항에 따른 인증심사를 실시한 결과 한국산업표준(KS)과 인증심사기준에 적합하므로, 「산업표준화법」 제15조 및 같은 법 시행규칙 제10조 제1항에 따라 위와 같이 한국산업표준(KS)에 적합함을 인증합니다.

2018년 06월 27일





한국표준협회

1. 최초 인증일: 2015-03-18
2. 차기심사 완료기한: 2021-05-28
3. 최종 변경일: 2018-06-27 평가심사 합격

Certificate



제품인증서

인증번호: 제 16-0461 호

1. 제조업체명: (주)중일전기
2. 대표자성명: 조중일
3. 공장소재지: 강원 원주시 문막읍 동화공단로 85-6
4. 인증제품

- 가. 표준명: LED 투광등기구
- 나. 표준번호: KS C 7712
- 다. 종류·등급·호칭 또는 모델: 50W 이하, 50W 초과 150W이하, 광.

「산업표준화법」 제17조 제1항에 따른 인증심사를 실시한 결과 한국산업표준(KS)과 인증심사기준에 적합하므로, 「산업표준화법」 제15조 및 같은 법 시행규칙 제10조 제1항에 따라 위와 같이 한국산업표준(KS)에 적합함을 인증합니다.

2018년 12월 26일





한국표준협회

1. 최초 인증일: 2016-07-20
2. 차기심사 완료기한: 2021-11-01
3. 최종 변경일: 2018-12-26 평가심사 합격

인증서

1/4

등기구 제94090호 유효기간 : 2019-05-13-2022-05-12

고효율에너지기자재 인증서
고효율기자재

① 업체명(법인등록번호)
(주)풍일전기 (121111-0121590)

② 사무소 소재지
강원 원주시 문막읍 동화공단로 85-6

③ 공장 소재지
강원 원주시 문막읍 동화공단로 85-6

④ 인증기자재
기자재명 : 등기구
형식 : 실외용LED등기구
모델명 : JIOP-542_80
용량 : 80 W
효율 : 광효율 [lm/W] : 120.3

『에너지이용합리화법』 제22조제4항에 따라 고효율에너지기자재임을 인증합니다.
2019년05월13일
한국에너지공단 이사장 

<변경사항>

<부속서류>
○ 부속서 1 : 고효율에너지기자재 인증서 제품의 특징
○ 부속서 2 : 고효율에너지기자재 공장 목록
○ 부속서 3 : 고효율에너지기자재 인증서 발급 이력 현황
비고 : 이 인증서의 유효기간은 인증서 발급일로부터 3년으로 유효기간 연장을 희망할 경우에는 유효기간 만료일 90일전부터 연장신청을 하여야 합니다.

<본 인증서는 한국조명연구원 KILT1905-002934(2019-05-02)의 시험성적에 근거함> 2019-05-13 05:05

1/4

등기구 제29861호 유효기간 : 2018-06-04-2021-06-03

고효율에너지기자재 인증서
고효율기자재

① 업체명(법인등록번호)
(주)풍일전기 (121111-0121590)

② 사무소 소재지
강원 원주시 문막읍 동화공단로 85-6

③ 공장 소재지
강원 원주시 문막읍 동화공단로 85-6

④ 인증기자재
기자재명 : 등기구
형식 : 실외용LED등기구
모델명 : JIOP-425-2_90
용량 : 90 W
효율 : 광효율 [lm/W] : 111

『에너지이용합리화법』 제22조제4항에 따라 고효율에너지기자재임을 인증합니다.
2018년06월04일
한국에너지공단 이사장 

<변경사항>

<부속서류>
○ 부속서 1 : 고효율에너지기자재 인증서 제품의 특징
○ 부속서 2 : 고효율에너지기자재 공장 목록
○ 부속서 3 : 고효율에너지기자재 인증서 발급 이력 현황
비고 : 이 인증서의 유효기간은 인증서 발급일로부터 3년으로 유효기간 연장을 희망할 경우에는 유효기간 만료일 90일전부터 연장신청을 하여야 합니다.

<본 인증서는 한국조명연구원 KILT1805-002491(2018-05-15)의 시험성적에 근거함>

1/4

등기구 제24235호 유효기간 : 2019-06-25-2021-06-24

고효율에너지기자재 인증서
고효율기자재

① 업체명(법인등록번호)
(주)풍일전기 (121111-0121590)

② 사무소 소재지
강원 원주시 문막읍 동화공단로 85-6

③ 공장 소재지
강원 원주시 문막읍 동화공단로 85-6

④ 인증기자재
기자재명 : 등기구
형식 : 실외용LED등기구
모델명 : JIOP-542_70w
용량 : 70 W
효율 : 광효율 [lm/W] : 111

『에너지이용합리화법』 제22조제4항에 따라 고효율에너지기자재임을 인증합니다.
2018년06월25일
한국에너지공단 이사장 

<변경사항> 고효율에너지기자재 보급촉진에 관한 규정(산업통상자원부고시 제2017-168호)에 등기구의 인증기준에 적합함

<부속서류>
○ 부속서 1 : 고효율에너지기자재 인증서 제품의 특징
○ 부속서 2 : 고효율에너지기자재 공장 목록
○ 부속서 3 : 고효율에너지기자재 인증서 발급 이력 현황
비고 : 이 인증서의 유효기간은 인증서 발급일로부터 3년으로 유효기간 연장을 희망할 경우에는 유효기간 만료일 90일전부터 연장신청을 하여야 합니다.

<본 인증서는 한국조명연구원 KILT1806-002959(2018-06-08)의 시험성적에 근거함>

1/4

등기구 제83169호 유효기간 : 2019-04-16-2022-04-15

고효율에너지기자재 인증서
고효율기자재

① 업체명(법인등록번호)
(주)풍일전기 (121111-0121590)

② 사무소 소재지
강원 원주시 문막읍 동화공단로 85-6

③ 공장 소재지
강원 원주시 문막읍 동화공단로 85-6

④ 인증기자재
기자재명 : 등기구
형식 : 실외용LED등기구
모델명 : JIOP-542-90
용량 : 90 W
효율 : 광효율 [lm/W] : 121.5

『에너지이용합리화법』 제22조제4항에 따라 고효율에너지기자재임을 인증합니다.
2019년04월16일
한국에너지공단 이사장 

<변경사항>

<부속서류>
○ 부속서 1 : 고효율에너지기자재 인증서 제품의 특징
○ 부속서 2 : 고효율에너지기자재 공장 목록
○ 부속서 3 : 고효율에너지기자재 인증서 발급 이력 현황
비고 : 이 인증서의 유효기간은 인증서 발급일로부터 3년으로 유효기간 연장을 희망할 경우에는 유효기간 만료일 90일전부터 연장신청을 하여야 합니다.

<본 인증서는 한국조명연구원 KILT1904-002097(2019-04-02)의 시험성적에 근거함> 2019-04-25 10:04

인증서

1/4

등기구 제27360호 유효기간 : 2018-10-06~2021-10-07

고효율에너지기자재 인증서
고효율기자재

① 업체명(법인등록번호)
(주)풍일전기 (121111-0121590)

② 사무소 소재지
강원 원주시 문막읍 동화공단로 85-6

③ 공장 소재지
강원 원주시 문막읍 동화공단로 85-6

④ 인증기자재
기 자 재 명 : 등기구
형 식 : 실외용LED등기구
모 델 명 : JIOP-550-50w
용 량 : 50 W
효 율 : 광효율 [lm/W] : 127.0

『에너지이용합리화법』 제22조제4항에 따라 고효율에너지기자재임을 인증합니다.
2018년10월08일
한국에너지공단 이사장 

<변경사항>

<부속서류>
○ 부속서 1 : 고효율에너지기자재 인증서 제품의 특징
○ 부속서 2 : 고효율에너지기자재 공장 목록
○ 부속서 3 : 고효율에너지기자재 인증서 발급 이력 현황
비고 : 이 인증서의 유효기간은 인증서 발급일로부터 3년으로 유효기간 연장을 희망할 경우에는 유효기간 만료일 90일전부터 연장신청을 하여야 합니다.

<본 인증서는 한국조명연구원 KILT1810-D05495(2018-10-05)의 시험성적에 근거함>

1/4

등기구 제27362호 유효기간 : 2018-10-08~2021-10-07

고효율에너지기자재 인증서
고효율기자재

① 업체명(법인등록번호)
(주)풍일전기 (121111-0121590)

② 사무소 소재지
강원 원주시 문막읍 동화공단로 85-6

③ 공장 소재지
강원 원주시 문막읍 동화공단로 85-6

④ 인증기자재
기 자 재 명 : 등기구
형 식 : 실외용LED등기구
모 델 명 : JIOP-550-40w
용 량 : 40 W
효 율 : 광효율 [lm/W] : 130.1

『에너지이용합리화법』 제22조제4항에 따라 고효율에너지기자재임을 인증합니다.
2018년10월08일
한국에너지공단 이사장 

<변경사항>

<부속서류>
○ 부속서 1 : 고효율에너지기자재 인증서 제품의 특징
○ 부속서 2 : 고효율에너지기자재 공장 목록
○ 부속서 3 : 고효율에너지기자재 인증서 발급 이력 현황
비고 : 이 인증서의 유효기간은 인증서 발급일로부터 3년으로 유효기간 연장을 희망할 경우에는 유효기간 만료일 90일전부터 연장신청을 하여야 합니다.

<본 인증서는 한국조명연구원 KILT1810-D05494(2018-10-05)의 시험성적에 근거함>

1/4

등기구 제26740호 유효기간 : 2018-09-17~2021-09-18

고효율에너지기자재 인증서
고효율기자재

① 업체명(법인등록번호)
(주)풍일전기 (121111-0121590)

② 사무소 소재지
강원 원주시 문막읍 동화공단로 85-6

③ 공장 소재지
강원 원주시 문막읍 동화공단로 85-6

④ 인증기자재
기 자 재 명 : 등기구
형 식 : 실외용LED등기구
모 델 명 : JIOP-547-64w
용 량 : 64 W
효 율 : 광효율 [lm/W] : 124.8

『에너지이용합리화법』 제22조제4항에 따라 고효율에너지기자재임을 인증합니다.
2018년09월17일
한국에너지공단 이사장 

<변경사항>

<부속서류>
○ 부속서 1 : 고효율에너지기자재 인증서 제품의 특징
○ 부속서 2 : 고효율에너지기자재 공장 목록
○ 부속서 3 : 고효율에너지기자재 인증서 발급 이력 현황
비고 : 이 인증서의 유효기간은 인증서 발급일로부터 3년으로 유효기간 연장을 희망할 경우에는 유효기간 만료일 90일전부터 연장신청을 하여야 합니다.

<본 인증서는 한국조명연구원 KILT1809-D04903(2018-09-06)의 시험성적에 근거함>

1/4

등기구 제27217호 유효기간 : 2018-10-05~2021-10-04

고효율에너지기자재 인증서
고효율기자재

① 업체명(법인등록번호)
(주)풍일전기 (121111-0121590)

② 사무소 소재지
강원 원주시 문막읍 동화공단로 85-6

③ 공장 소재지
강원 원주시 문막읍 동화공단로 85-6

④ 인증기자재
기 자 재 명 : 등기구
형 식 : 실외용LED등기구
모 델 명 : JIOP-550-75w
용 량 : 75 W
효 율 : 광효율 [lm/W] : 124.3

『에너지이용합리화법』 제22조제4항에 따라 고효율에너지기자재임을 인증합니다.
2018년10월05일
한국에너지공단 이사장 

<변경사항>

<부속서류>
○ 부속서 1 : 고효율에너지기자재 인증서 제품의 특징
○ 부속서 2 : 고효율에너지기자재 공장 목록
○ 부속서 3 : 고효율에너지기자재 인증서 발급 이력 현황
비고 : 이 인증서의 유효기간은 인증서 발급일로부터 3년으로 유효기간 연장을 희망할 경우에는 유효기간 만료일 90일전부터 연장신청을 하여야 합니다.

<본 인증서는 한국조명연구원 KILT1809-D05352(2018-09-27)의 시험성적에 근거함>

인증서

1/4

등기구 제42090호 유효기간 : 2019-12-30~2022-12-29

고효율에너지기자재 인증서
고효율기자재

① 업체명(법인등록번호)
(주)종일전기 (121111-0121590)

② 사무소 소재지
강원 원주시 문막읍 동화공단로 85-6

③ 공장 소재지
문막분사 : 강원 원주시 문막읍 동화공단로 85-6

④ 인증기자재
기 자 재 명 : 등기구
형 식 : 실외용LED등기구
모 델 명 : JIOP-565-100-5.7K
용 량 : 100 W
효 율 : 광효율 [lm/W] : 122.2

『에너지이용합리화법』 제22조제4항에 따라 고효율에너지기자재임을 인증합니다.
2019년12월30일

한국에너지공단 이사장 

<변경사항>

<부속서류>
○ 부속서 1 : 고효율에너지기자재 인증서 제품의 특징
○ 부속서 2 : 고효율에너지기자재 공장 목록
○ 부속서 3 : 고효율에너지기자재 인증서 발급 이력 현황
비고 : 이 인증서의 유효기간은 인증서 발급일로부터 3년으로 유효기간 연장을 희망할 경우에는 유효기간 만료일 90일전부터 연장신청을 하여야 합니다.

<본 인증서는 한국조명ICT연구원 KILT1912-D06710(2019-12-02)의 시험성적에 근거함> 2020-01-02 08:01

1/4

등기구 제43046호 유효기간 : 2020-01-31~2023-01-30

고효율에너지기자재 인증서
고효율기자재

① 업체명(법인등록번호)
(주)종일전기 (121111-0121590)

② 사무소 소재지
강원 원주시 문막읍 동화공단로 85-6

③ 공장 소재지
문막분사 : 강원 원주시 문막읍 동화공단로 85-6

④ 인증기자재
기 자 재 명 : 등기구
형 식 : 실외용LED등기구
모 델 명 : JIOP-564_50W
용 량 : 50 W
효 율 : 광효율 [lm/W] : 135.2

『에너지이용합리화법』 제22조제4항에 따라 고효율에너지기자재임을 인증합니다.
2020년01월31일

한국에너지공단 이사장 

<변경사항>

<부속서류>
○ 부속서 1 : 고효율에너지기자재 인증서 제품의 특징
○ 부속서 2 : 고효율에너지기자재 공장 목록
○ 부속서 3 : 고효율에너지기자재 인증서 발급 이력 현황
비고 : 이 인증서의 유효기간은 인증서 발급일로부터 3년으로 유효기간 연장을 희망할 경우에는 유효기간 만료일 90일전부터 연장신청을 하여야 합니다.

<본 인증서는 한국조명ICT연구원 KILT2001-D00435(2020-01-20)의 시험성적에 근거함> 2020-02-04 03:02

1/4

등기구 제30680호 유효기간 : 2019-01-27~2022-01-26

고효율에너지기자재 인증서
고효율기자재

① 업체명(법인등록번호)
(주)종일전기 (121111-0121590)

② 사무소 소재지
강원 원주시 문막읍 동화공단로 85-6

③ 공장 소재지
강원 원주시 문막읍 동화공단로 85-6

④ 인증기자재
기 자 재 명 : 등기구
형 식 : 실외용LED등기구
모 델 명 : JIOP-560-75W
용 량 : 75 W
효 율 : 광효율 [lm/W] : 121.5

『에너지이용합리화법』 제22조제4항에 따라 고효율에너지기자재임을 인증합니다.
2019년01월27일

한국에너지공단 이사장 

<변경사항>

<부속서류>
○ 부속서 1 : 고효율에너지기자재 인증서 제품의 특징
○ 부속서 2 : 고효율에너지기자재 공장 목록
○ 부속서 3 : 고효율에너지기자재 인증서 발급 이력 현황
비고 : 이 인증서의 유효기간은 인증서 발급일로부터 3년으로 유효기간 연장을 희망할 경우에는 유효기간 만료일 90일전부터 연장신청을 하여야 합니다.

<본 인증서는 한국조명ICT연구원 KILT1901-D00354(2019-01-16)의 시험성적에 근거함> 2019-02-01 08:02

1/4

등기구 제40215호 유효기간 : 2019-10-31~2022-10-30

고효율에너지기자재 인증서
고효율기자재

① 업체명(법인등록번호)
(주)종일전기 (121111-0121590)

② 사무소 소재지
강원 원주시 문막읍 동화공단로 85-6

③ 공장 소재지
문막분사 : 강원 원주시 문막읍 동화공단로 85-6

④ 인증기자재
기 자 재 명 : 등기구
형 식 : 실외용LED등기구
모 델 명 : JIOP-560_60W
용 량 : 60 W
효 율 : 광효율 [lm/W] : 117.5

『에너지이용합리화법』 제22조제4항에 따라 고효율에너지기자재임을 인증합니다.
2019년10월31일

한국에너지공단 이사장 

<변경사항>

<부속서류>
○ 부속서 1 : 고효율에너지기자재 인증서 제품의 특징
○ 부속서 2 : 고효율에너지기자재 공장 목록
○ 부속서 3 : 고효율에너지기자재 인증서 발급 이력 현황
비고 : 이 인증서의 유효기간은 인증서 발급일로부터 3년으로 유효기간 연장을 희망할 경우에는 유효기간 만료일 90일전부터 연장신청을 하여야 합니다.

<본 인증서는 한국조명ICT연구원 KILT1910-D07652(2019-10-22)의 시험성적에 근거함> 2019-11-08 09:11

인증서

1/4

등기부 제41297호 유효기간 : 2019-12-12~2022-12-11

고효율에너지기자재 인증서
고효율기자재

① 업체명(법인등록번호)
(주)풍일전기 (121111-0121590)

② 사무소 소재지
강원 원주시 문막읍 동화공단로 85-6

③ 공장 소재지
문막분사 : 강원 원주시 문막읍 동화공단로 85-6

④ 인증기자재
기 자 재 명 : 등기구
형 식 : 실외용LED등기구
모 델 명 : JIOP-572_70w
용 량 : 70 W
효 율 : 광효율 [lm/W] : 136.3

『에너지이용합리화법』 제22조제4항에 따라 고효율에너지기자재임을 인증합니다.
2019년12월12일
한국에너지공단 이사장 

<변경사항>

<부속서류>
○ 부속서 1 : 고효율에너지기자재 인증서 제품의 특징
○ 부속서 2 : 고효율에너지기자재 공장 목록
○ 부속서 3 : 고효율에너지기자재 인증서 발급 이력 현황
비고 : 이 인증서의 유효기간은 인증서 발급일로부터 3년으로 유효기간 연장을 희망할 경우에는 유효기간 만료일 90일전부터 연장신청을 하여야 합니다.

<본 인증서는 한국조명ICT연구원 KILTI911-D06586(2019-11-26)의 시험성적에 근거함> 2019-12-13 05:12

1/4

등기부 제27218호 유효기간 : 2018-10-05~2021-10-04

고효율에너지기자재 인증서
고효율기자재

① 업체명(법인등록번호)
(주)풍일전기 (121111-0121590)

② 사무소 소재지
강원 원주시 문막읍 동화공단로 85-6

③ 공장 소재지
문막분사 : 강원 원주시 문막읍 동화공단로 85-6

④ 인증기자재
기 자 재 명 : 등기구
형 식 : 실외용LED등기구
모 델 명 : JIOP-570-100w
용 량 : 100 W
효 율 : 광효율 [lm/W] : 130.1

『에너지이용합리화법』 제22조제4항에 따라 고효율에너지기자재임을 인증합니다.
2018년10월05일
한국에너지공단 이사장 

<변경사항>

<부속서류>
○ 부속서 1 : 고효율에너지기자재 인증서 제품의 특징
○ 부속서 2 : 고효율에너지기자재 공장 목록
○ 부속서 3 : 고효율에너지기자재 인증서 발급 이력 현황
비고 : 이 인증서의 유효기간은 인증서 발급일로부터 3년으로 유효기간 연장을 희망할 경우에는 유효기간 만료일 90일전부터 연장신청을 하여야 합니다.

<본 인증서는 한국조명연구원 KILTI809-D05353(2018-09-27)의 시험성적에 근거함>

1/4

등기부 제29417호 유효기간 : 2019-11-19~2021-11-15

고효율에너지기자재 인증서
고효율기자재

① 업체명(법인등록번호)
(주)풍일전기 (121111-0121590)

② 사무소 소재지
강원 원주시 문막읍 동화공단로 85-6

③ 공장 소재지
강원 원주시 문막읍 동화공단로 85-6

④ 인증기자재
기 자 재 명 : 등기구
형 식 : 실외용LED등기구
모 델 명 : JIOP-565-50w
용 량 : 50 W
효 율 : 광효율 [lm/W] : 127.8

『에너지이용합리화법』 제22조제4항에 따라 고효율에너지기자재임을 인증합니다.
2018년11월16일
한국에너지공단 이사장 

<변경사항>

<부속서류>
○ 부속서 1 : 고효율에너지기자재 인증서 제품의 특징
○ 부속서 2 : 고효율에너지기자재 공장 목록
○ 부속서 3 : 고효율에너지기자재 인증서 발급 이력 현황
비고 : 이 인증서의 유효기간은 인증서 발급일로부터 3년으로 유효기간 연장을 희망할 경우에는 유효기간 만료일 90일전부터 연장신청을 하여야 합니다.

<본 인증서는 한국조명연구원 KILTI811-D06105(2018-11-07)의 시험성적에 근거함>

1/4

등기부 제39262호 유효기간 : 2019-10-07~2022-10-08

고효율에너지기자재 인증서
고효율기자재

① 업체명(법인등록번호)
(주)풍일전기 (121111-0121590)

② 사무소 소재지
강원 원주시 문막읍 동화공단로 85-6

③ 공장 소재지
문막분사 : 강원 원주시 문막읍 동화공단로 85-6

④ 인증기자재
기 자 재 명 : 등기구
형 식 : 실외용LED등기구
모 델 명 : JIOP-565-100-4K
용 량 : 100 W
효 율 : 광효율 [lm/W] : 118.7

『에너지이용합리화법』 제22조제4항에 따라 고효율에너지기자재임을 인증합니다.
2019년10월07일
한국에너지공단 이사장 

<변경사항>

<부속서류>
○ 부속서 1 : 고효율에너지기자재 인증서 제품의 특징
○ 부속서 2 : 고효율에너지기자재 공장 목록
○ 부속서 3 : 고효율에너지기자재 인증서 발급 이력 현황
비고 : 이 인증서의 유효기간은 인증서 발급일로부터 3년으로 유효기간 연장을 희망할 경우에는 유효기간 만료일 90일전부터 연장신청을 하여야 합니다.

<본 인증서는 한국조명ICT연구원 KILTI909-D07077(2019-09-27)의 시험성적에 근거함> 2019-10-07 04:10

인증서

1/4

등기구 제24504호 유효기간 : 2018-07-03~2021-07-02

고효율에너지기자재 인증서
고효율기자재

① 업체명(법인등록번호)
(주)풍일전기 (121111-0121590)

② 사무소 소재지
강원 원주시 문막읍 동화공단로 85-6

③ 공장 소재지
강원 원주시 문막읍 동화공단로 85-6

④ 인증기자재
기자재명 : 등기구
형식 : 실외용LED등기구
모델명 : JIOP-579_100w
용량 : 100 W
효율 : 광효율(lm/W) : 113

『에너지이용합리화법』 제22조제4항에 따라 고효율에너지기자재임을 인증합니다.
2018년07월03일
한국에너지공단 이사장 

<변경사항> 고효율에너지기자재 보급촉진에 관한 규정(산업통상자원부고시 제2017-168호)에 등기구의 인증기준에 적합함

<부속서류>
○ 부속서 1 : 고효율에너지기자재 인증서 제품의 특징
○ 부속서 2 : 고효율에너지기자재 공장 목록
○ 부속서 3 : 고효율에너지기자재 인증서 발급 이력 현황
비고 : 이 인증서의 유효기간은 인증서 발급일로부터 3년으로 유효기간 연장을 희망할 경우에는 유효기간 만료일 90일전부터 연장신청을 하여야 합니다.

<본 인증서는 한국조명연구원 KILT1806-D03229(2018-06-21)의 시험성적에 근거함>

1/4

등기구 제24684호 유효기간 : 2018-07-03~2021-07-02

고효율에너지기자재 인증서
고효율기자재

① 업체명(법인등록번호)
(주)풍일전기 (121111-0121590)

② 사무소 소재지
강원 원주시 문막읍 동화공단로 85-6

③ 공장 소재지
강원 원주시 문막읍 동화공단로 85-6

④ 인증기자재
기자재명 : 등기구
형식 : 실외용LED등기구
모델명 : JIOP-579_50w
용량 : 50 W
효율 : 광효율(lm/W) : 107

『에너지이용합리화법』 제22조제4항에 따라 고효율에너지기자재임을 인증합니다.
2018년07월03일
한국에너지공단 이사장 

<변경사항> 고효율에너지기자재 보급촉진에 관한 규정(산업통상자원부고시 제2017-168호)에 등기구의 인증기준에 적합함

<부속서류>
○ 부속서 1 : 고효율에너지기자재 인증서 제품의 특징
○ 부속서 2 : 고효율에너지기자재 공장 목록
○ 부속서 3 : 고효율에너지기자재 인증서 발급 이력 현황
비고 : 이 인증서의 유효기간은 인증서 발급일로부터 3년으로 유효기간 연장을 희망할 경우에는 유효기간 만료일 90일전부터 연장신청을 하여야 합니다.

<본 인증서는 한국조명연구원 KILT1806-D03230(2018-06-21)의 시험성적에 근거함>

1/4

등기구 제40594호 유효기간 : 2019-10-31~2022-10-30

고효율에너지기자재 인증서
고효율기자재

① 업체명(법인등록번호)
(주)풍일전기 (121111-0121590)

② 사무소 소재지
강원 원주시 문막읍 동화공단로 85-6

③ 공장 소재지
문막본사 : 강원 원주시 문막읍 동화공단로 85-6

④ 인증기자재
기자재명 : 등기구
형식 : 실외용LED등기구
모델명 : JIOP-572_60w
용량 : 60 W
효율 : 광효율[lm/W] : 141.9

『에너지이용합리화법』 제22조제4항에 따라 고효율에너지기자재임을 인증합니다.
2019년10월31일
한국에너지공단 이사장 

<변경사항>

<부속서류>
○ 부속서 1 : 고효율에너지기자재 인증서 제품의 특징
○ 부속서 2 : 고효율에너지기자재 공장 목록
○ 부속서 3 : 고효율에너지기자재 인증서 발급 이력 현황
비고 : 이 인증서의 유효기간은 인증서 발급일로부터 3년으로 유효기간 연장을 희망할 경우에는 유효기간 만료일 90일전부터 연장신청을 하여야 합니다.

<본 인증서는 한국조명ICT연구원 KILT1910-D07651(2019-10-22)의 시험성적에 근거함> 2019-11-29 01:11

1/4

등기구 제42869호 유효기간 : 2020-01-23~2023-01-22

고효율에너지기자재 인증서
고효율기자재

① 업체명(법인등록번호)
(주)풍일전기 (121111-0121590)

② 사무소 소재지
강원 원주시 문막읍 동화공단로 85-6

③ 공장 소재지
문막본사 : 강원 원주시 문막읍 동화공단로 85-6

④ 인증기자재
기자재명 : 등기구
형식 : 실외용LED등기구
모델명 : JIOP-588_60-4K
용량 : 60 W
효율 : 광효율[lm/W] : 138.3

『에너지이용합리화법』 제22조제4항에 따라 고효율에너지기자재임을 인증합니다.
2020년01월23일
한국에너지공단 이사장 

<변경사항>

<부속서류>
○ 부속서 1 : 고효율에너지기자재 인증서 제품의 특징
○ 부속서 2 : 고효율에너지기자재 공장 목록
○ 부속서 3 : 고효율에너지기자재 인증서 발급 이력 현황
비고 : 이 인증서의 유효기간은 인증서 발급일로부터 3년으로 유효기간 연장을 희망할 경우에는 유효기간 만료일 90일전부터 연장신청을 하여야 합니다.

<본 인증서는 한국조명ICT연구원 KILT2001-D00259(2020-01-13)의 시험성적에 근거함> 2020-01-28 08:01

인증서

1/4

등기부 제91390호 유효기간 : 2019-02-27~2022-02-28

고효율에너지기자재 인증서
고효율기자재

① 업체명(법인등록번호)
(주)풍일전기 (121111-0121590)

② 사무소 소재지
강원 원주시 문막읍 동화공단로 85-6

③ 공장 소재지
강원 원주시 문막읍 동화공단로 85-6

④ 인증기자재
기자재명 : 등기구
형식 : 실외용LED등기구
모델명 : JIOP-740-100
용량 : 100 W
효율 : 광효율 [lm/W] : 120.8

『에너지이용합리화법』 제22조제4항에 따라 고효율에너지기자재임을 인증합니다.
2019년02월27일

한국에너지공단 이사장 

<변경사항>

<부속서류>
○ 부속서 1 : 고효율에너지기자재 인증서 제품의 특징
○ 부속서 2 : 고효율에너지기자재 공장 목록
○ 부속서 3 : 고효율에너지기자재 인증서 발급 이력 현황
비고 : 이 인증서의 유효기간은 인증서 발급일로부터 3년이므로 유효기간 연장을 희망할 경우에는 유효기간 만료일 90일전부터 연장신청을 하여야 합니다.

<본 인증서는 한국조명연구원 KILT1902-D00930(2019-02-19)의 시험성적에 근거함> 2019-03-05 10:03

1/4

등기부 제28352호 유효기간 : 2018-08-29~2021-08-28

고효율에너지기자재 인증서
고효율기자재

① 업체명(법인등록번호)
(주)풍일전기 (121111-0121590)

② 사무소 소재지
강원 원주시 문막읍 동화공단로 85-6

③ 공장 소재지
강원 원주시 문막읍 동화공단로 85-6

④ 인증기자재
기자재명 : 등기구
형식 : 실외용LED등기구
모델명 : JIOF-740_50
용량 : 50 W
효율 : 광효율 [lm/W] : 119

『에너지이용합리화법』 제22조제4항에 따라 고효율에너지기자재임을 인증합니다.
2018년08월29일

한국에너지공단 이사장 

<변경사항>

<부속서류>
○ 부속서 1 : 고효율에너지기자재 인증서 제품의 특징
○ 부속서 2 : 고효율에너지기자재 공장 목록
○ 부속서 3 : 고효율에너지기자재 인증서 발급 이력 현황
비고 : 이 인증서의 유효기간은 인증서 발급일로부터 3년이므로 유효기간 연장을 희망할 경우에는 유효기간 만료일 90일전부터 연장신청을 하여야 합니다.

<본 인증서는 한국조명연구원 KILT1807-D04197(2018-08-16)의 시험성적에 근거함>

1/4

등기부 제28408호 유효기간 : 2018-08-29~2021-08-28

고효율에너지기자재 인증서
고효율기자재

① 업체명(법인등록번호)
(주)풍일전기 (121111-0121590)

② 사무소 소재지
강원 원주시 문막읍 동화공단로 85-6

③ 공장 소재지
강원 원주시 문막읍 동화공단로 85-6

④ 인증기자재
기자재명 : 등기구
형식 : 실외용LED등기구
모델명 : JIOF-770_50
용량 : 50 W
효율 : 광효율 [lm/W] : 125

『에너지이용합리화법』 제22조제4항에 따라 고효율에너지기자재임을 인증합니다.
2018년08월29일

한국에너지공단 이사장 

<변경사항>

<부속서류>
○ 부속서 1 : 고효율에너지기자재 인증서 제품의 특징
○ 부속서 2 : 고효율에너지기자재 공장 목록
○ 부속서 3 : 고효율에너지기자재 인증서 발급 이력 현황
비고 : 이 인증서의 유효기간은 인증서 발급일로부터 3년이므로 유효기간 연장을 희망할 경우에는 유효기간 만료일 90일전부터 연장신청을 하여야 합니다.

<본 인증서는 한국조명연구원 KILT1807-D04196(2018-08-16)의 시험성적에 근거함>

JUNG IL LIGHT

Outdoor. Lighting Fixture. Lighting Plan.

